

DESIGN // PERFORMANCES // CONFORT
TECHNICITÉ // FABRICATION FRANÇAISE



catalogue

MENUISERIES

www.fermetures-et-menuiseries.fr

HP
FERMETURES
MENUISERIES





Bienvenue chez nous !

PROCESS SUR MESURE

Chez HP Fermetures & Menuiseries, chaque commande est réalisée à la mesure de votre projet d'aménagement.

Notre service commercial prend en considération le moindre détail de votre demande pour la transmettre à notre bureau d'études qui la concevra soigneusement, avant de la transmettre à notre unité de production.

Votre commande sera produite par des opérateurs qui apporteront leur savoir-faire, l'attention et tout le soin nécessaire pour vous livrer une production d'une qualité irréprochable.

Notre but est que vous soyez satisfait, comme c'est le cas depuis 80 ans.



Bienvenue chez vous !

C'est parce que les 150 collaborateurs qui composent l'âme et le cœur d'HP Fermetures & Menuiseries aiment leur métier et visent l'excellence lors de chaque réalisation que la qualité de nos produits est toujours reconnue 80 ans après la fondation de l'entreprise.

Depuis votre accueil et votre accompagnement par nos technico-commerciaux jusqu'à la fabrication de votre commande par nos agents de production, en passant par notre bureau d'études et le service Recherche & Développement, à chaque étape, HP Fermetures & Menuiseries s'emploie à démontrer son **savoir-faire à la française**.



Qualification de nos
fournisseurs



SOMMAIRE

1

GAMME ALU

Fenêtres & Portes-fenêtres

CUZCO minimaliste p 08
 Accessoires & configurations p 10
CUZCO ouvrant caché p 12
 Accessoires & coloris p 14

Baies coulissantes

CUZCO p 16
CUZCO Galandage p 19
 Accessoires & coloris p 20
CUZCO Motorisée p 22

2

GAMME PVC

Fenêtres & Portes-fenêtres

AURÉA p 26
 Coloris p 28
 Accessoires p 31
SOLANO p 30
 Accessoires p 31

Baies coulissantes

TWINÉA p 32
 Accessoires & coloris p 34

3

GAMME BOIS

Fenêtres & Portes-fenêtres

LENA 58 p 38
LENA TECHNICS 68 p 42
 Accessoires p 46
 Coloris p 54
PRESTIGE p 48
 Accessoires p 50
 Coloris p 51

Baies coulissantes

LENA p 52
 Coloris p 54

4

GAMME BOIS-ALU

Fenêtres & Portes-fenêtres

FUSIA p 58
 Accessoires p 60
 Coloris p 64

Baies coulissantes

FUSIA p 62
 Coloris p 64

5

GAMME VOLETS ROULANTS

FOKUS p 66
IRYS p 67



Les valeurs de l'aluminium.

Outre leurs excellentes performances d'isolation thermique et acoustique, les menuiseries aluminium présentent de très nombreux avantages :

- Robustesse et résistance qui font de lui le matériau idéal pour la conception de fenêtres ou de baies coulissantes de grandes dimensions

- Recyclable à 90 %, ces menuiseries dites «écodurables» ne deviennent pas des déchets en fin de vie et sont un réel atout écologique

- Gain doublé avec des profils plus fins permettant de donner une place plus grande au vitrage

- Bonnes performances en matière d'isolation avec les profils à rupture de pont thermique qui permettent d'annuler la transmission thermique chaude ou froide entre l'extérieur et l'intérieur

- Large choix de couleurs et d'aspects pour adapter les menuiseries à votre univers. Grâce au thermolaquage, les parfaites finitions et la durabilité dans le temps sont garanties



Le matériau recyclable



par excellence !

FENÊTRES ET PORTES-FENÊTRES ALU

CUZCO  **minimaliste**

Technicité & Esthétisme

- **Ouvrant minimaliste** et drainage caché pour un esthétisme raffiné
- Fabrication française
- Conforme à la RE 2020
- Hautes performances énergétiques (Labels HPE, THPE, BEPOS)
- Réduction des dépenses de chauffage & d'éclairage
- Accessibilité PMR
- Vitrage jusqu'à 32 mm d'épaisseur
- Profil fin : section dormant/ouvrant de seulement 66 mm
- Apports solaires optimisés
- Excellente transmission lumineuse
- Thermolaquage par poudre : absence de déchet & COV
- Tenue de la teinte garantie jusqu'à 25 ans sur profilés hors accessoires
- Large choix de couleurs & finitions

Un concentré de performances



ISOLATION ACOUSTIQUE



Affaiblissement acoustique : **Ra, tr 29 à 37 dB** selon composition du vitrage



ISOLATION THERMIQUE



Uw = **jusqu'à 1,5 W/m².K** avec Ug de 1.1
Sw = 0,49
TLw = 0,62



SÉCURITÉ



Crémone **multipoints** sur fenêtre
Serrure **5 points** sur porte-fenêtre



ÉTANCHÉITÉ



Classement AEV : **A*3 E*7B V*A2**



Entretien ultra-facile



Résistance aux chocs et rayures



Résistance aux U.V.



Isolation super-performante

Dimensions max/configuration

	Hauteur	Largeur
Porte-Fenêtre 1 Vt	2400	1300
Porte-Fenêtre 2 Vtx	2400	2100
Oscillo-battant 1 Vt	2300	1200
Oscillo-battant 2 Vtx	2300	2100
Soufflet	1050	1800

Essais acoustiques

Vitrage 4/20/4	Ra, tr = 29 dB
Vitrage 4/18/6	Ra, tr = 32 dB
Vitrage 4/14/10	Ra, tr = 32 dB
Vitrage 44 -2S/16/8	Ra, tr = 37 dB

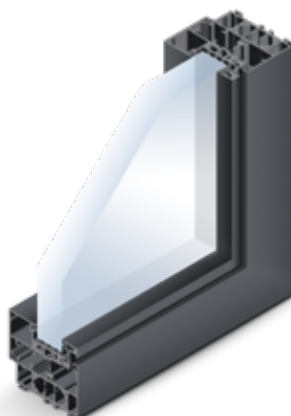

FENÊTRES ET PORTES-FENÊTRES ALU

CUZCO minimaliste

Configurations possibles

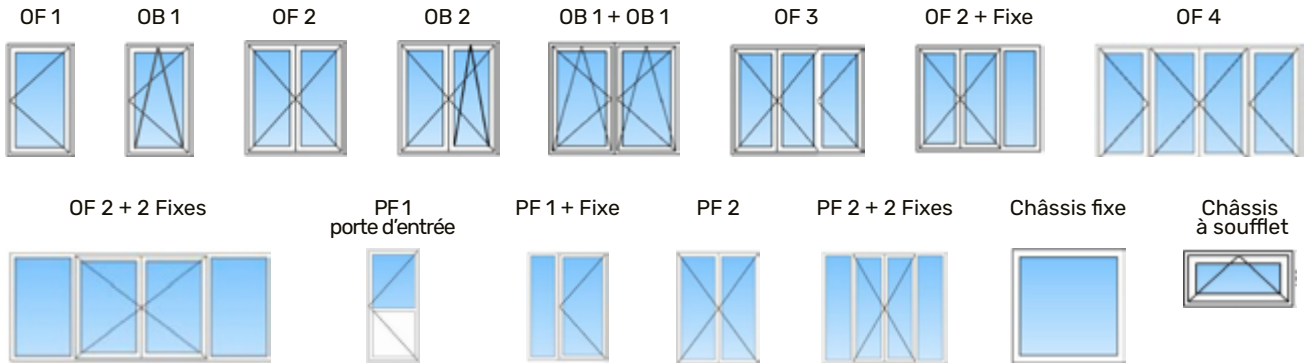

Paumelles invisibles de base

Avec ce nouveau système de ferrage totalement invisible, la fenêtre s'intègre harmonieusement à l'intérieur.

Le design des menuiseries **CUZCO** by HP apparaît encore plus sobre.

- Portée jusqu'à 100 kg
- Facilité de manœuvre
- Réglage 3D des paumelles
- Montage simple et rapide



LE + **HP**
MENUISERIES

• Grand angle d'ouverture à 180°

180°

Poignée au design sobre

Poignée sans embase, laquée ton menuiserie



Un **CONFORT THERMIQUE** en toutes saisons

APPORTS SOLAIRES et **TRANSMISSION LUMINEUSE** optimisés

Multicoloration pour plus de **PERSONNALISATION**



FENÊTRES ET PORTES-FENÊTRES ALU

CUZCO ouvrant caché

Qu'est-ce qu'une fenêtre à ouvrant caché ?



À la fermeture de votre fenêtre, la partie mobile (ouvrant) se cache derrière le cadre de la fenêtre (dormant).

Ouverte ou fermée, l'aspect extérieur de votre fenêtre ne change pas : seuls les 69 mm de dormant sont visibles de l'extérieur.

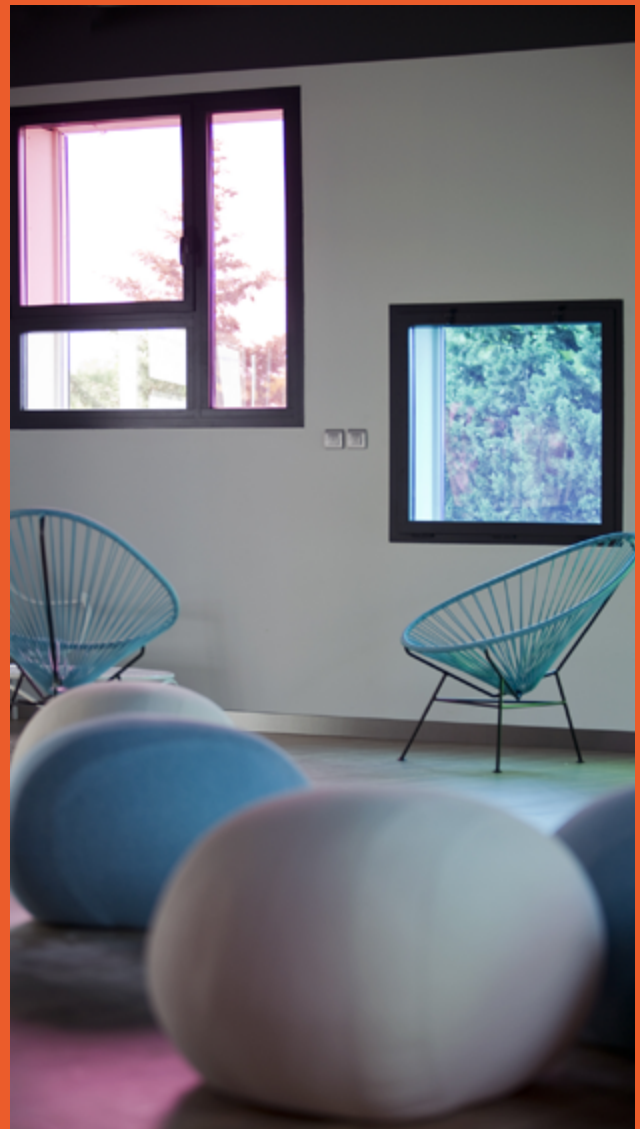

Technicité & Esthétisme

- Fabrication française
- **Ouvrant caché** et drainage caché pour un esthétique épuré
- Neuf ou Rénovation
- Apports lumineux optimisés **+20% de surface vitrée**
- Versions battante, oscillo-battante et soufflet disponibles
- Accessibilité PMR
- Vitrage jusqu'à 32 mm d'épaisseur
- Norme RE 2020
- Homologation CSTB : DTA numéro 06/18-2386_V1
- Large choix de couleurs & finitions exclusives by HP
- Paumelles invisibles, ouverture à 180° disponibles
- Poignée laquée ton menuiserie

Un concentré de performances

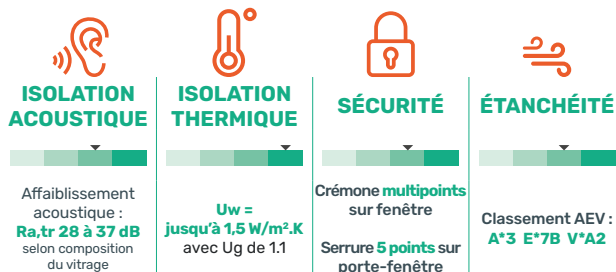

Dimensions max/configuration

	Hauteur	Largeur
Porte-Fenêtre 1 Vt	2300	1200
Porte-Fenêtre 2 Vtx	2300	2000
Oscillo-battant 1 Vt	2300	1200
Oscillo-battant 2 Vtx	2300	2000
Soufflet	1150	2000

Essais acoustiques

Vitrage 4/20/4	Ra,tr = 29 dB
Vitrage 4/18/6	Ra,tr = 32 dB
Vitrage 4/14/10	Ra,tr = 33 dB
Vitrage 44 -2S/16/8	Ra,tr = 37 dB

Performances thermiques évolutives



Uw = 1.5 W/m²K
Sw = 0.47 TLw = 0.60
Ug = 1.1 intercalaire Warmedge

Uw = 1.4 W/m²K
Sw = 0.47 TLw = 0.60
Ug = 1.0 intercalaire Warmedge (sur consultation)

FENÊTRES ET PORTES-FENÊTRES ALU

CUZCO ouvrant caché

Configurations possibles

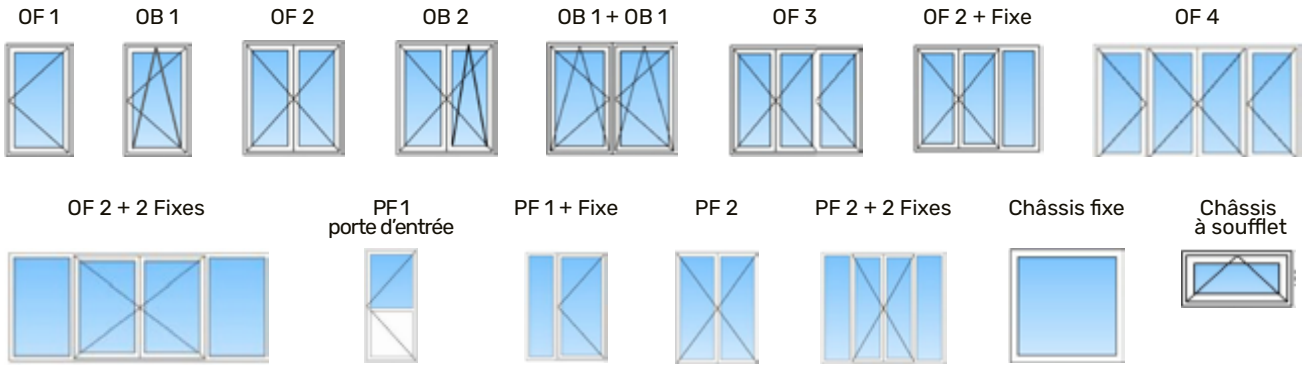

Poignées HAMBURG

Coloris disponibles



Secustik®



Poignée à clé



SecuForte®

Appuyer puis tourner



Poignée FACTORY laquée en ton menuiserie



Laquée ton menuiserie

LE + MENUISERIES

• Grand angle d'ouverture à 180°



PERFORMANCES

Économies d'énergie assurées avec nos menuiseries à haute isolation thermique.



DESIGN

Des profils plus fins pour une maison au style plus contemporain.



LUMINOSITÉ

Une augmentation de 20% de lumière dans votre maison par rapport à la gamme minimaliste.



BAIES COULISSANTES ALU

CUZCO

Technicité & Esthétisme

- Fabrication 100% française
- Conforme à la RE 2020
- Châssis coulissant : 2,3, 4 ou 6 vantaux coupe 45°
- Bouclier thermique breveté
- Dimensions jusqu'à L 1500 x H 3000 et 150 kg / vantail
- Apports solaires et transmission lumineuse optimisés
- Très large gamme jusqu'à 6 vantaux
- Jonction réduite Jaya® : masse d'alu réduite de 40%
- Grande hauteur jusqu'à 3 mètres
- Option coulissant d'angle (sur consultation)
- Large choix d'accessoires
- Large choix de fermetures : 1 à 5 points (selon hauteur)
- Dormant 70 mm (en 2 rails)
- Doublage de 100 à 200 mm
- Vitrage jusqu'à 32 mm
- Accessibilité PMR en option

Un concentré de performances

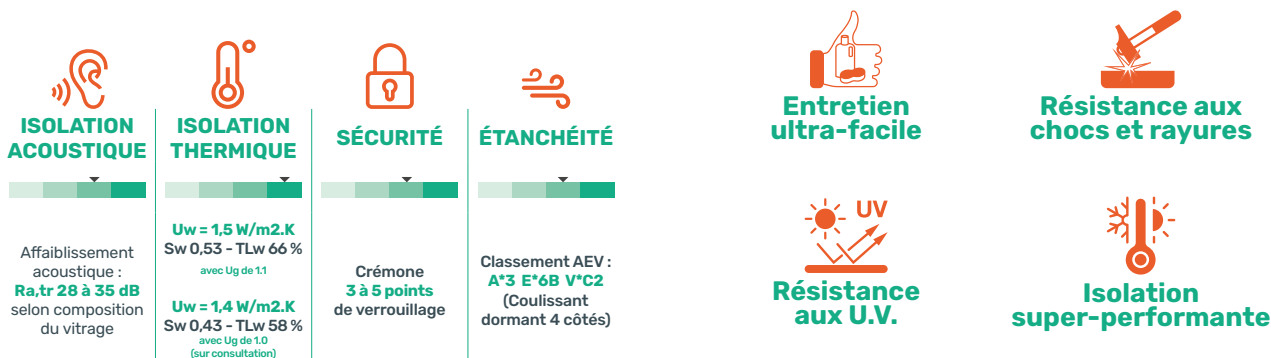

L'option jonction réduite

Un profilé de jonction réduite spécifique est proposé en option sur de nombreux châssis coulissants.

Ce concept breveté présente les avantages suivants :

- La masse d'aluminium visible est réduite de 40 %, passant de 142,3 mm à 87,8 mm
- Le clair de vitrage est optimisé
- L'intégration d'une serrure avec cylindre est possible et permet ainsi un accès par l'extérieur

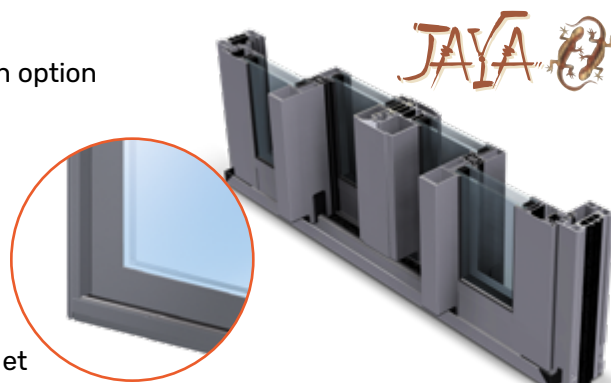

Un **CONFORT THERMIQUE** en toutes saisons

APPORTS SOLAIRES et **TRANSMISSION LUMINEUSE** optimisés

Multicoloration pour plus de **PERSONNALISATION**

BAIES COULISSANTES ALU

CUZCO

Dimensions maximales

	Hauteur	Largeur
2 vantaux 2 rails	2400	3600
	3000	2900
3 vantaux 2 rails	2600	5400
	3000	4500
4 vantaux 2 rails	2600	6300
	3000	5700
3 vantaux 3 rails	2600	5400
	3000	4500
6 vantaux 3 rails	3000	6200
4 vantaux 4 rails	2600	6300

Hauteur > à 2600 mm = Dormant à assembler

Configurations classiques possibles

Coulissant 2 rails



2 vantaux

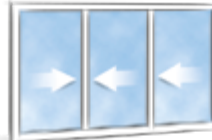

3 vantaux

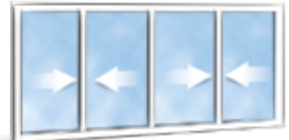

4 vantaux

Coulissant 3 rails

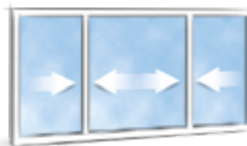

3 vantaux

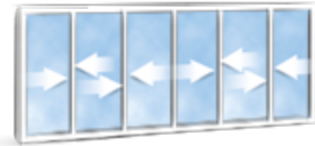

6 vantaux

Coulissant 4 rails

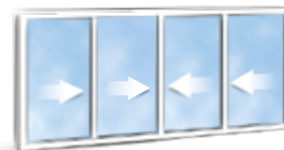

4 vantaux



BAIES COULISSANTES ALU GALANDAGE



Dimensions maximales

	Hauteur	Largeur
1 vantail 1 rail	2400	1800
	3000	1400
2 vantaux 1 rail	2400	3000
	3000	2900
2 vantaux 2 rails	2400	3000
	3000	2900
4 vantaux 2 rails	3000	3000

Hauteur > à 2600 mm = Dormant à assembler

Configurations galandages possibles

Galandage 1 rail



1 vantail

2 vantaux

Galandage 2 rails



2 vantaux

4 vantaux



Les poignées - coulissant

Coloris disponibles



Vantail principal et/ou secondaire



Poignée SABBA

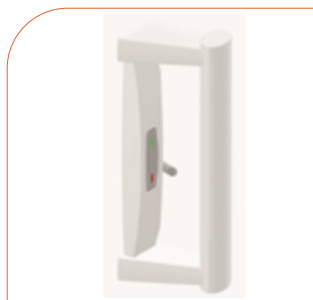

Poignée AVEO 2



Poignée encastrée

Poignées à anse ergonomique pour une ouverture sans effort



Poignée Factory

Laquée ton menuiserie



Poignée Hamburg



17 coloris résolument déco*

- 14 couleurs standards HP au prix du blanc
- RAL personnalisé sur consultation
- Multicolor possible sur teintes standards HP
- Joints noirs sur tous coloris



+ de 200 autres nuances disponibles !

Givrées Standard HP

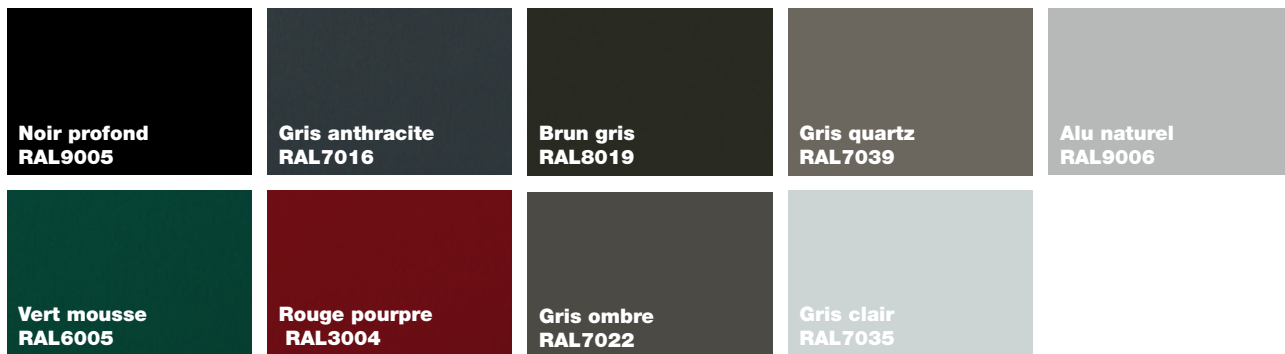

Satinées Standard HP

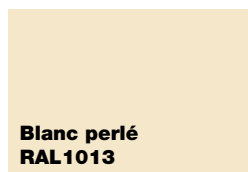

Sablées standard HP



Teintes spéciales sublimées

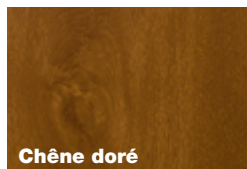

Teinte spéciale aspect anodisé

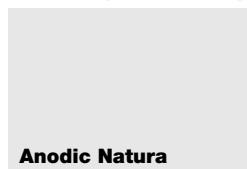

*Certaines coloris peuvent être soumises à un forfait laquage en fonction du montant de la commande

COMPARATIF des laquages par poudres polyester



QUALICOAT Classe 1

- Durabilité standard, laquage garanti 10 ans
- Perte de brillance 82% par rapport à la valeur initiale
- Teinte fortement altérée, blanchiment très important
- Delta E : 6,22 (écart de colorimétrie)

Après 600 heures d'exposition au test

QUVB**
Zone masquée



Zone exposée



QUALICOAT Classe 2

- Haute durabilité, laquage garanti 25 ans
- Perte de brillance 30% par rapport à la valeur initiale
- Teinte quasi inchangée, écart invisible à plus de 3m
- Delta E : < 1 soit 0,74 (écart de colorimétrie)



Test QUVB 313 (norme 4892-3). L'enceinte de vieillissement accéléré reproduit artificiellement le spectre solaire complet. Elle simule, en quelques heures ou semaines, les détériorations et les dommages provoqués par l'irradiation solaire et les intempéries en extérieur sur plusieurs années - * Par rapport à la perte de brillance d'un laquage Qualicoat Classe 1

Profilis Systèmes garantit 25 ans la tenue de la teinte de ses couleurs exclusives QUALICOAT Classe 2

MOTORISATION BAIES COULISSANTES ALU

CUZCO 

La version motorisée du coulisant alu CUZCO dernière génération simplifie votre quotidien et vous offre une maison plus saine tout en veillant à votre sécurité. Son pilotage manuel ou à distance, via votre smartphone, vous offre toute la souplesse pour une gestion de votre bien-être en intérieur.





Gain de confort

- Ouverture / Fermeture du coulisant **sans effort** grâce au point de commande mural.
- Facilite la manœuvre **des grands coulisants**.
- Accostage en douceur pour un **confort acoustique optimal** et la longévité du produit.
- Plus d'autonomie au quotidien pour les **personnes à mobilité réduite**.
- « MY » : **position favorite d'ouverture** (réglable), pour s'adapter à vos habitudes.
- **Pilotage à la voix** depuis l'assistant vocal TaHoma



Sécurité des accès

- **Détection d'obstacle** : arrêt de la fenêtre lors d'une détection d'obstacle à l'ouverture ou fermeture (norme EN 60335 -2- 103).
- **Ouverture / fermeture manuelle** toujours possible (même en cas de coupure courant) grâce au vantail secondaire non motorisé.
- **Ouverture programmable** à la largeur souhaitée
- Résistant à un effort de poussée jusqu'à 50 kg, permettant d'empêcher vos enfants et/ou animaux domestiques de sortir.

Santé au quotidien

- Position « air » : **la baie s'entrouvre** de quelques centimètres et se bloque par mesure de sécurité.
- Programmation et scénarisation de la durée d'aération pour **l'amélioration** de la qualité de l'air intérieur.

En bref...



Les avantages du PVC

Excellent isolant thermique et acoustique par nature, le PVC permet de réduire votre consommation énergétique et vous protège des nuisances sonores, pour un confort optimal.

Classé matériau « inerte », le PVC est un matériau sain et insensible à toute contamination fongique ne dégageant aucun composé organique volatil.

Il est très résistant aux intempéries, aux U.V. ou à l'air marin et la durée de vie moyenne d'une menuiserie PVC se situe entre 30 et 50 ans.

Idéal en décoration le PVC est aisément personnalisable et offre un grand choix de couleurs, d'aspects et de formes.

Le PVC est facilement recyclable grâce aux nombreuses filières françaises existantes.

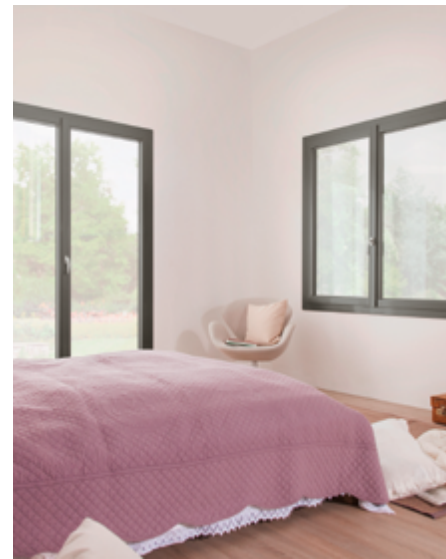

Un matériau inerte,



sain et stable !

FENÊTRES & PORTES-FENÊTRES PVC

AURÉA



Une nouvelle ambiance

Spécialement pensés pour vous offrir la solution que vous recherchez, les modèles AURÉA et SOLANO s'adaptent à tous les styles et tous les budgets.

En neuf comme en rénovation, **nos modèles PVC** sont étudiés pour une pose facile et rapide.

Technicité & Esthétisme

- Tous types de dormants.
- Ouvrant de 77 mm d'épaisseur à 5 chambres.
- Double vitrage haute isolation thermique de 28 mm ou triple vitrage de 44 mm d'épaisseur certifié CEKAL.
- Double joints d'étanchéité interchangeables sur ouvrant et dormant.
- Poignée en aluminium laqué.
- Fonction oscillo-battant possible.
- Formes spéciales possibles : anse de panier, châssis composés, triangle, œil de bœuf, portes fermières
- Ouvrant droit ou galbé côté extérieur avec battement central réduit pour plus de lumière.
- Poignée centrée avec couvre-joint intégré de 70 mm.
- Parcloses galbées ou droites.
- Fiches à vis cachées laquées.

Un concentré de performances

ISOLATION ACOUSTIQUE



Affaiblissement acoustique
Ra, tr 28 à 41 dB*

* Selon composition du vitrage

ISOLATION THERMIQUE



Uw = 1,3 W/m².K*
 Sw 0,44 - TLw 56 %

* Avec vitrage basse émissivité + argon + intercalaire isolant ≥ 14 mm (Ug = 1,1 W/m2.K)

ÉTANCHÉITÉ



Classement AEV
A*3 E*7B V*A2

En fonction de la typologie et des dimensions de la menuiserie

Entretien ultra-facile

Résistance aux chocs et rayures

Résistance aux U.V.

Isolation super-performante

Le choix des finitions



Technologie V-Perfect®

La soudure invisible des profilés



Parcloses galbées



Parcloses pentées



Une **OFFRE COULEUR UNIQUE** et novatrice

ADAPTABLE selon votre projet

Un **MAXIMUM DE LUMINOSITÉ** grâce au battement central fin

FENÊTRES & PORTES-FENÊTRES PVC

AURÉA

Un large choix de couleurs

TEINTES MASSE



MONO-COLORATION

Besoin d'inspiration ? Osez la couleur ou le style boisé !

À chaque maison son histoire, son style particulier et une couleur pour la mettre en valeur.

HP vous propose une sélection de **12 coloris résolument tendances...**

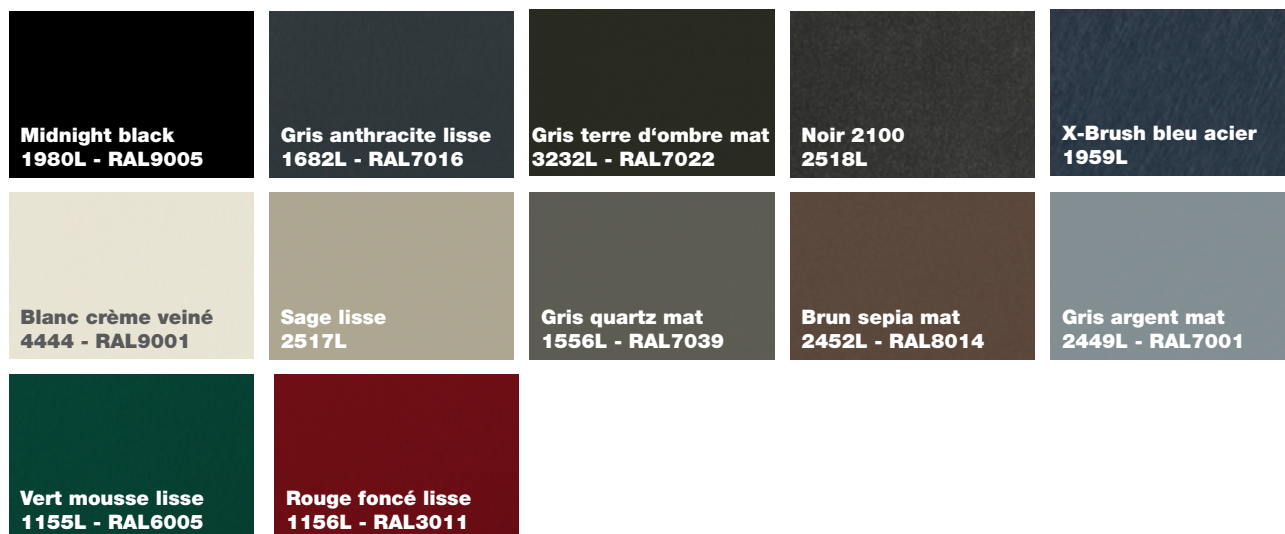

... et **7 teintes, imitations parfaites du bois**, aussi bien visuellement qu'au niveau du toucher.



BI-COLORATION

Blanc/couleur, trouvez le duo qui vous plaira !

19 combinaisons intérieur/extérieur sont disponibles pour donner du cachet aux façades de votre maison tout en personnalisant vos pièces.



MULTI-COLORATION - DÉCOUVREZ L'ASPECT MIXTE BOIS/ALU

Allez encore plus loin dans la déco de votre maison !

Donnez un **caractère original** à votre habitation en combinant notre sélection de décors boisés pour votre intérieur avec nos teintes unies pour votre extérieur.

3 teintes bois pour votre intérieur



9 coloris* pour votre extérieur

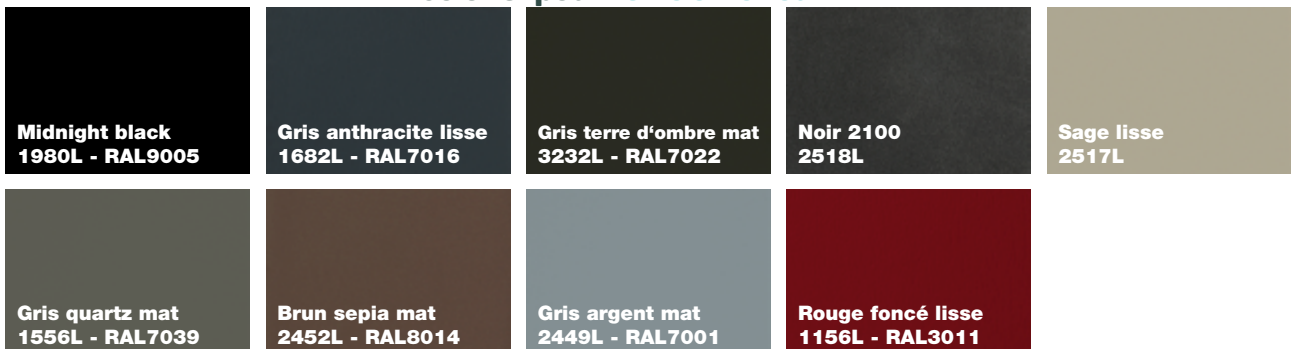

* en plus du blanc 9006

FENÊTRES & PORTES-FENÊTRES PVC

SOLANO

Des performances d'isolation thermique et phonique au service de votre confort.

Une offre couleur courte pour bénéficier de tarifs économiques sans pour autant négliger la qualité des finitions.



Technicité & Esthétisme

- Tous types de dormants.
- Double vitrage haute isolation thermique de 28 mm d'épaisseur certifié CEKAL.
- Double joints d'étanchéité sur ouvrant et dormant.
- Poignée en aluminium laqué.
- Fonction oscillo-battant possible.
- Ouvrant traditionnel, plat côté intérieur et côté extérieur.
- Battement central réduit pour plus de lumière.
- Parcloses droites ou à doucine et joint co-extrudé.
- Fiches à vis cachées laquées.

Un concentré de performances

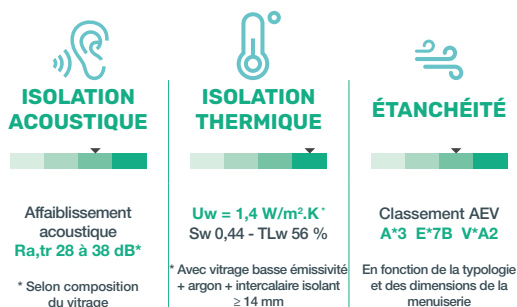

Teintes masse disponibles



Assemblages d'angles soignés



Parcloses pentées



Fiches à vis cachées laquées



Une **OFFRE ÉCONOMIQUE** et qualitative

Une gamme adaptable **EN NEUF ET EN RÉNOVATION**

Un **DESIGN UNIVERSEL** et des finitions soignées



FENÊTRES ET PORTES-FENÊTRES PVC

AURÉA & SOLANO

Vitrages

Nombreuses variantes disponibles : décoratif, occultant, acoustique, retardateur d'éfraction



Chinchilla



Matelux



G 200

Poignées HAMBURG



Secustik

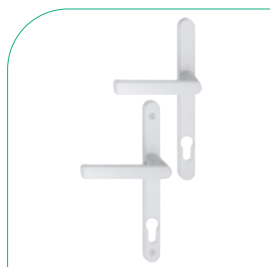

**Garniture sur
plaque**

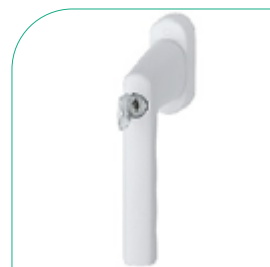

Poignée à clé



Secuforte
Appuyer puis tourner

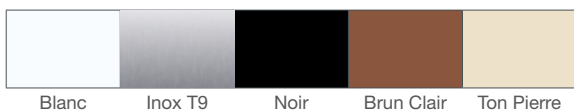

Blanc

Inox T9

Noir

Brun Clair

Ton Pierre

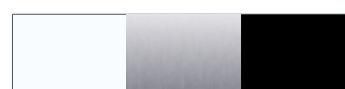

Blanc

Inox T9

Noir

BAIES COULISSANTES PVC (HPC)

TWINÉA

Les coulissants PVC nouvelle génération



Né des dernières innovations technologiques, HPC Hybrid Premium Composite, est l'alliance optimale de matériaux aux propriétés complémentaires, pour en obtenir le meilleur.

Les fenêtres HPC, caractérisées par la finesse de leurs profils, procurent ainsi un parfait équilibre entre performances thermiques, esthétique et confort intérieur.



Technicité & Esthétisme

Isolation

- Profils naturellement isolants grâce à une conception optimisée
- Double vitrage 28 mm (4 /20/4) avec intercalaire isolant et gaz Argon

Robustesse

- Profils d'ouvrants renforcés en fibres de verre pour une excellente rigidité, une grande légèreté et une très bonne isolation
- Rail en aluminium anodisé naturel
- Chariots réglables pour une adaptation parfaite
- Galets conçus dans un matériau ultra-résistant pour une meilleure durabilité

Sécurité

- Crémone à crochets 3 points de verrouillage (selon dimensions)
- Dispositif anti-dégondage empêchant toute manœuvre de soulèvement lorsque le vantail est fermé

Un concentré de performances

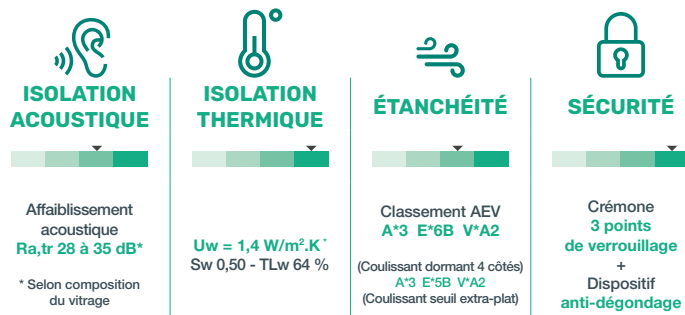

* Coulissant 2 vantaux avec double vitrage faiblement émissif (Ug = 1,1 W/m2)

Détails

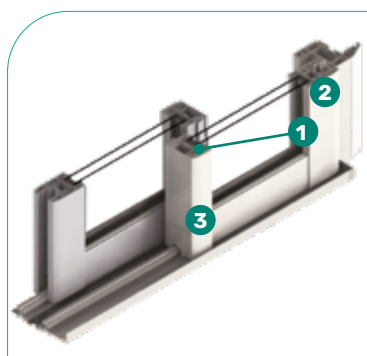

- 1 Renforts en fibres de verre longues
- 2 Profils multichambres en HPC composite
- 3 Montant central ultra fin de 45 mm



Seuil extra-plat
(version sans recueil d'eau)

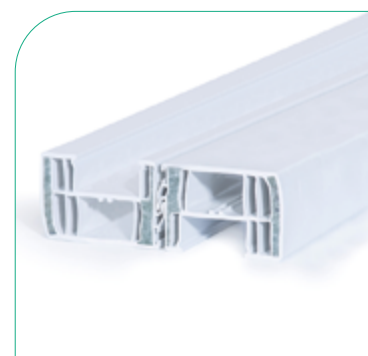

Renfort en fibres de verre



LUMINEUX profils très fins offrant plus de surface vitrée

DESIGN CONTEMPORAIN des profils pour une touche de modernité

ULTRA-FONCTIONNEL confort d'utilisation durable et seuil extra-plat

Poignées

Vantail principal



Poignée à anse ergonomique pour une ouverture sans effort

Vantail secondaire



Poignée encastrée permettant le croisement des vantaux

OPTEZ POUR LE LIMITEUR D'OUVERTURE

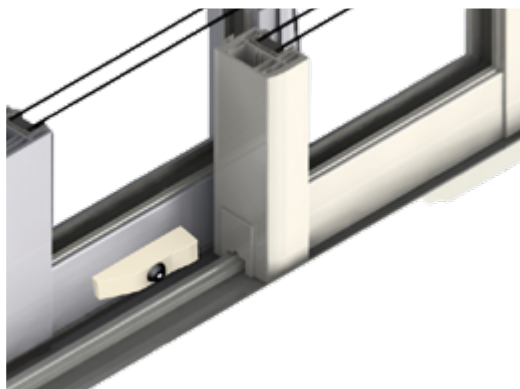

2 versions au choix

Version Sécurité retardateur d'intrusion

Le boîtier du limiteur permet de verrouiller le coulissant lors d'une absence prolongée, pour empêcher l'accès depuis l'extérieur

ou

Version Aération

Le boîtier du limiteur permet d'aérer la pièce, tout en empêchant le passage des enfants, des animaux, ...

4 coloris résolument déco

TEINTES MASSE

Pureté du blanc ou modernité du gris, les coloris teintés dans la masse offrent une grande stabilité de la couleur dans le temps.

Blanc
RAL9016

Gris clair
RAL7035

TEINTES PLAXÉES

Déclinés en gris anthracite très contemporain ou en chêne doré plus authentique, les coloris plaxés habillent votre coulissant grâce à un effet de matière.

Chêne doré veiné
7512 - 2 faces

Gris anthracite lisse
RAL7016 - 2 faces

HP[®] FERMETURES MENUISERIES, une offre à 360° pour toute la maison !

- Fenêtres
- Baies coulissantes
- Volets battants
- Portes de garage
- Portes-fenêtres
- Volets roulants
- Portes d'entrées
- Domotique

Tous nos produits sont **conçus et produits en France** et bénéficient de **certifications et labels qualifiés**.



Qualification de nos fournisseurs

Notre showroom est à votre disposition à St-Martin-de-Seignanx.



Bien plus encore vous attend dans **nos catalogues complets**.

Disponibles sur simple demande, en consultation en ligne ou en contactant **notre service commercial**.



www.fermetures-et-menuiseries.fr

Les plus du bois.

Choix idéal si votre première préoccupation est la limitation de votre empreinte écologique, le bois est le matériau renouvelable par excellence.

Son côté naturel est un atout charme pour votre habitation et, qu'elle soit moderne ou plus traditionnelle, il apportera du cachet et un aspect authentique à votre habitat.

Au-delà de sa grande durabilité et de son aspect chaleureux et esthétique, il offre de très bonnes qualités d'isolation thermique et phonique et ne se déforme pas à la chaleur.

Enfin, le bois permet une très grande souplesse en rénovation puisqu'il est possible de n'intervenir que sur une partie des menuiseries.



Noblesse, chaleur



et style !

FENÊTRES & PORTES-FENÊTRES BOIS

LÉNA 58



**Le bois :
chaleur & tradition**

Esthétisme

- Apportez caractère et élégance à votre intérieur grâce à des **profils moulurés** au rendu raffiné
- **Des bois d'exception** : chêne, pin ou bois exotique (lamellé collé, abouté selon finition)
- **Finitions sur-mesure** : laquées ou lasurées, elles s'adaptent parfaitement à votre décoration
- **Un design harmonieux et intemporel** : équilibre des masses de bois, poignée centrée en option, et une variété d'habillages complémentaires élégants pour sublimer vos espaces
- **Liberté de formes** : trapèze, cintre ou anse de panier pour répondre à tous vos besoins

Un concentré de performances⁽¹⁾

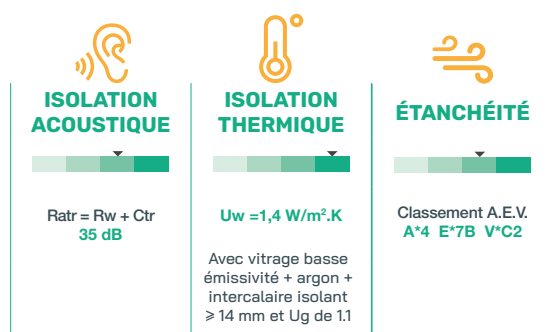

(1) En fonction de la typologie et des dimensions de la menuiserie / suivant les essences et l'épaisseur des profils.

Le choix des essences



Lasures et laquages **GARANTIS**

POSE FACILE en neuf comme en rénovation

Offre petits bois **SUR DEMANDE**

Fenêtres

Modèle présenté : fenêtre 1 vantail ouvrant à la française
 finition laquée gris anthracite
 RAL 7016



Portes-fenêtres

Modèle présenté : porte-fenêtre 2 vantaux
 petits bois assemblés 58 mm
 lasure pin ambré



Des formes spéciales pour
 s'adapter à tous les styles.



Finitions

Formes spéciales

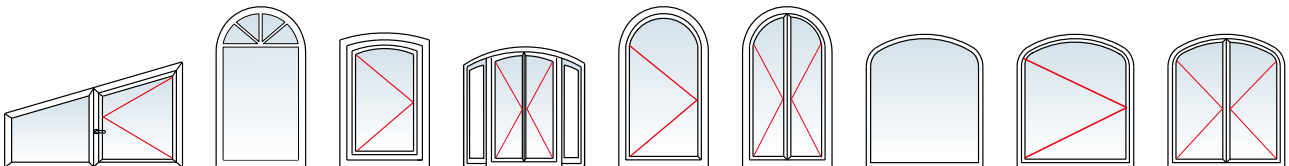

Petits bois
 horizontaux et
 verticaux assemblés



Vantail fixe avec
 cintre surbaissé,
 meneau profilant



1 vantail
 plein cintre



Porte plein cintre

Petits bois*



Grille rapportée
 24 mm



Petits bois collés
 30 mm



Petits bois
 assemblés 58 mm

Petits bois intégrés dans le vitrage*

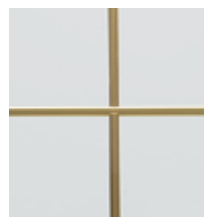

Laiton 10 x 8

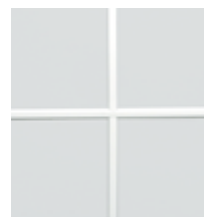

Blanc 10 x 8



Blanc 26 x 8



Technicité



- Dormant de 58 mm
- Ouvrant de 58 mm
- Pour la pose en dépose totale et pour le neuf
- Pièce d'appui bois standard de 123 mm (neuf) total pour iso 100 mm ou bavette aluminium sur traverse basse (réno sur cadre existant)
- Assemblage mécanique
- Vitrage posé en U type « portefeuille » (sauf fixe et cintré)
- Vitrage siliconé pour une étanchéité pérenne
- Seuil aluminium anodisé argent pour porte-fenêtre (20 ou 38 mm)
- Furrures d'isolation extérieures, tapées persiennes
- Fiche standard D13
- 1 joint d'étanchéité sur ouvrant
- 2^{ème} joint d'étanchéité (en option) pour acoustique

Options

Couvre-joint
de finition extérieur

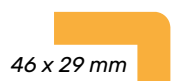

46 x 29 mm

Couvre-joint
de finition intérieur

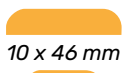

10 x 46 mm

8 x 30 mm

FENÊTRES & PORTES-FENÊTRES BOIS

LÉNA 68 TECHNIC



**Le bois :
confort & esthétique**

Esthétisme

- **Design raffiné et équilibré** : lignes épurées, masses de bois harmonieuses et **profils pentés** pour une finition haut de gamme
- **Variété de formes** : laissez libre cours à vos envies avec des menuiseries trapèze, cintre ou anse de panier
- **Matériaux nobles** : chêne, pin ou bois exotique (lamellé collé, abouté selon finition)
- **Finitions personnalisées** : pré-finition, laquage ou lasure pour un rendu parfaitement adapté à votre intérieur

Un concentré de performances*

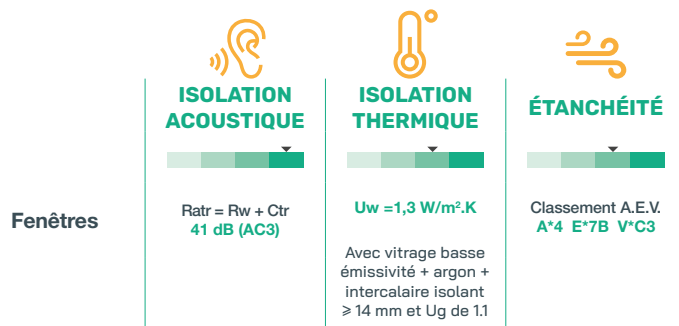

(1) En fonction de la typologie et des dimensions de la menuiserie / suivant les essences et l'épaisseur des profils.

Le choix des essences



Lasures et laquages **GARANTIS**

POSE FACILE en neuf comme en rénovation

Forte section des bois pour une **ROBUSTESSE ACCRUE**

Fenêtres

Modèle présenté : fenêtre 2 vantaux ouvrant à la française essence pin

Option oscillo-battant possible



Jet d'eau et nez d'appui en alu laqué marron 9840

Portes-fenêtres

Modèle présenté : porte-fenêtre 2 vantaux essence pin
soubassement lisse
plate-bande ou traverses empilées
serrure à barillet



Finitions

Formes spéciales

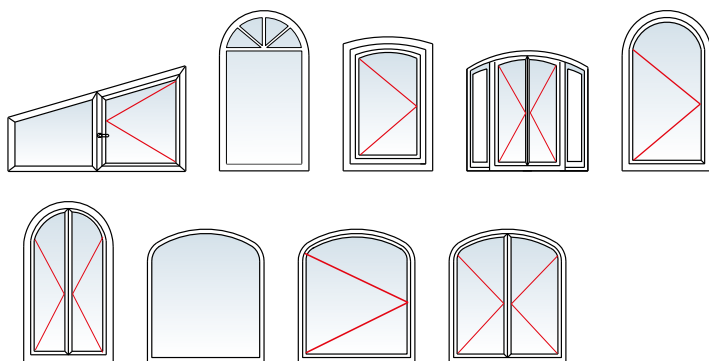

Détails



Fiche Exacta

Cache fiche
(en option)

Petits bois collés*



Petits bois intégrés dans le vitrage*



Laiton 10 x 8

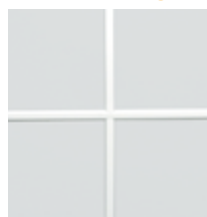

Blanc 10 x 8



Blanc 26 x 8



Technicité



- Dormant de 68 mm
- Ouvrant de 68 mm
- Pour la pose en dépose totale et pour le neuf
- Assemblage mécanique
- Vitrage posé en U type « portefeuille » (sauf fixe et cintré)
- Vitrage siliconé pour une étanchéité pérenne
- Fourrures d'isolation extérieures, tapées persiennes
- Fiche doubles broches réglables en 3 dimensions
- Joint d'étanchéité sur ouvrant
- Joint acoustique de base

PIÈCE D'APPUI BOIS

- Rejet d'eau bois sur traverse basse d'ouvrant 80 mm
- Pièce d'appui bois 133 mm (jusqu'à isolation 100 mm)

Options

Couvre-joint
de finition extérieur

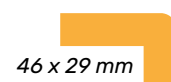

Couvre-joint
de finition intérieur

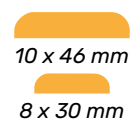

La qualité des finitions

Seuils

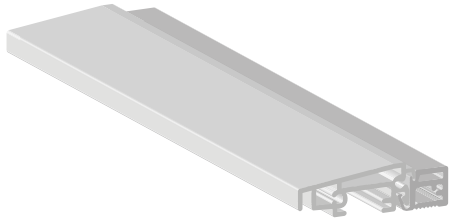

Aluminium anodisé argent
Seuil plat 20 mm à rupture thermique
Conforme PMR (Personnes à Mobilité Réduite)

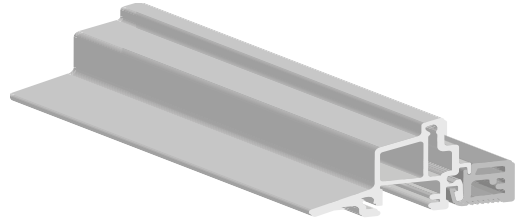

Aluminium anodisé argent
Seuil 38 mm à rupture thermique

Options panneaux



Panneau soubassement lisse



Panneau plate bande

Poignées HAMBURG



Secustik

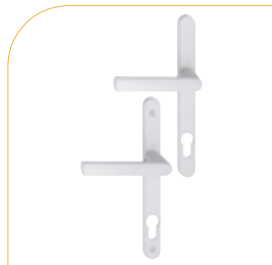

Garniture sur
plaque



Poignée à clé



Secuforte
Appuyer puis tourner



Blanc Inox T9 Noir Brun Clair Ton Pierre



Blanc Inox T9 Noir

Vitrages occultants



Matelux



G 200

Crémones et caches-fiches

- **Détails raffinés :** Sublimez vos menuiseries avec des crémones décoratives, pour une touche d'élégance supplémentaire



Fer cémenté patiné



Noir mat



Laqué blanc



Laiton poli



Vieil argent



Vieux bronze



Cache fiche LENA 58



Cache fiche LENA 68



FENÊTRES & PORTES-FENÊTRES BOIS

PRESTIGE



**Le bois :
chaleur et noblesse**

Technicité & Esthétisme

- Menuiserie d'époque sans recouvrement avec battement central dit « **Mouton et Gueule de Loup** ».
- Paumelles entaillées avec vases de paumelle décoratifs (en option).
- **Crémone en applique**, nombreux styles au choix.
- Essences en **chêne massif** de 1^{er} choix, lamellé-collé abouté 3 plis et **bois exotique**.
- **Pré-finition** bois en phase aqueuse (sans solvant) : égalisateur de teinte ou impression blanche anti-tanin.
- **Finition bois (option)** en phase aqueuse : 2 couches de lasure teintée ou opaque.
- Lasures teintées garanties 5 ans, lasures opaques garanties 10 ans.
- Jet d'eau arrondi en traverse basse d'ouvrant.
- Parcloses intérieures à doucine ou à ¼ rond.
- Bicoloration possible
- **Crémone espagnolette** : sécurité, esthétique et confort d'utilisation : la crémone espagnolette combine tous les avantages
- **Dormant de 86 mm** et **ouvrant de 58 mm** pour pose en dépose totale ou en neuf.
- **Étanchéité soignée** par joint central périphérique posé en rainure.
- Joint supplémentaire sur ouvrant pour **classement acoustique** (option).
- **Double vitrage** haute isolation thermique de 24 mm d'épaisseur certifié CEKAL
- Récupération possible de la crémone en applique existante.
- Cadre ouvrant assemblé par **double enfourchement** et collage.
- **Étanchéité durable** côtés intérieur et extérieur du vitrage par joint silicone translucide.



Accessoires, options et couleurs page 46-47

Un concentré de performances



ISOLATION ACOUSTIQUE



$R_{atr} = R_w + C_{tr}^{(2)}$
28 à 40 dB



ISOLATION THERMIQUE



$U_w = 1,6 \text{ W/m}^2 \cdot \text{K}$
 $Sw 0,41 - TLw 52 \%$

(Avec vitrage basse émissivité + argon + intercalaire isolant $\geq 14 \text{ mm}$)



ÉTANCHÉITÉ



Classement A.E.V. ⁽³⁾
A*3 E*7B V*A2

(En fonction de la typologie et des dimensions de la menuiserie)

LASURE GARANTIE
5 ANS

LAQUAGE GARANTI
12 ANS



Paumelle avec vase de paumelle (en option)

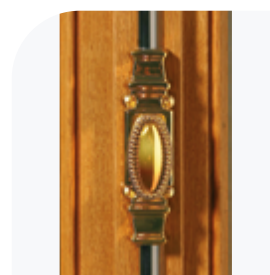

Crémone en applique (en option)



Lasures et laquages **GARANTIS**

Design authentique pour **VALORISER VOS FAÇADES**

HÉRITAGE PATRIMONIAL conservé par un savoir-faire unique

FENÊTRES & PORTES-FENÊTRES BOIS

PRESTIGE

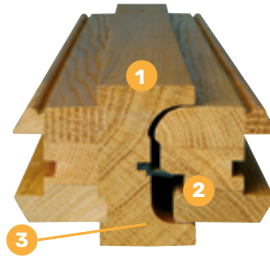

- 1 Battement central
- 2 «Mouton et Gueule de Loup»
- 3 Joint d'étanchéité

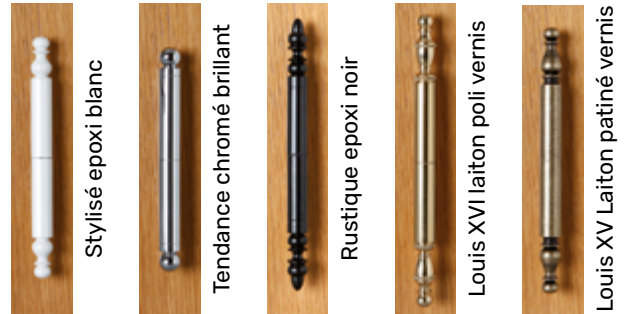

Pour la personnalisation de vos menuiseries, demandez à votre conseiller les offres d'accessoirisation.



Vitrages occultants

Nombreuses variantes disponibles : décoratif, occultant, acoustique, retardateur d'éfraction



Chinchilla



Matelux



G 200

NUANCIER DE FINITION

Lasures teintées

Chêne

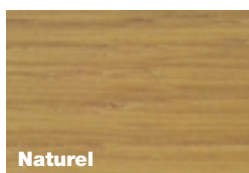

Lasures opaques

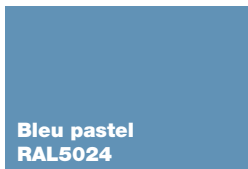
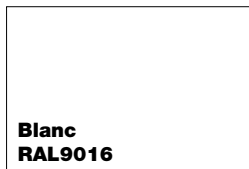
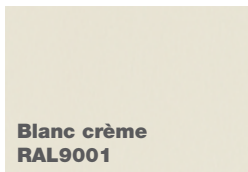
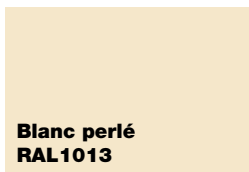
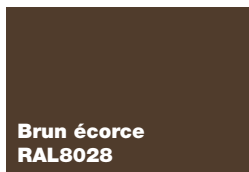
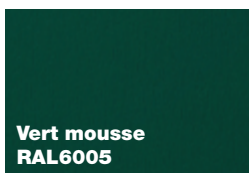
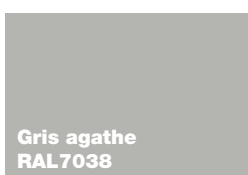
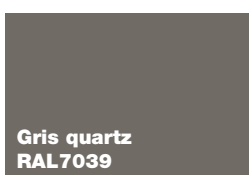
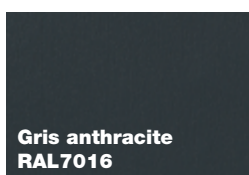

**+ de 200 autres
nuances disponibles !**

* Selon conditions spécifiques de garanties.

BAIES COULISSANTES BOIS

LÉNA 58 & 68



**Le bois
en version coulissante**



LÉNA 58 et LÉNA 68 se déclinent en **versions coulissantes** pour encore plus de luminosité.

Elles bénéficient des **mêmes caractéristiques techniques** que les modèles avec ouverture à la française.



Vue intérieure



Vue extérieure



Poignée

Détails

Système coulissant

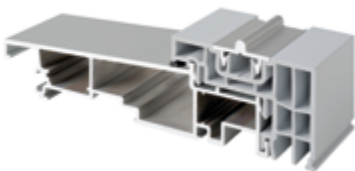

Seuil aluminium à rupture thermique



Platine supérieure pour parfaire l'étanchéité



Tampon pour renforcer l'étanchéité à l'air

Disposition vue intérieure

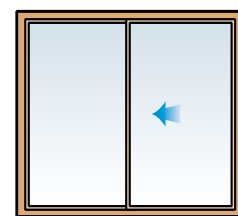
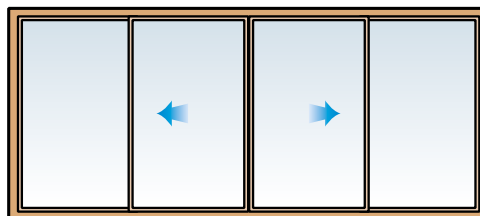
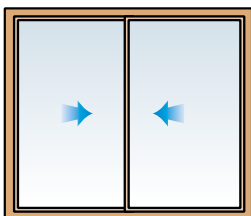

Le choix des essences



FENÊTRES, PORTES-FENÊTRES & BAIES COULISSANTES BOIS

LÉNA 58 & LÉNA 68

NUANCIER DE FINITION*

Traitement de préservation et une couche d'imprégnation à finir

Garantie 3 mois sans système de finition appliqué

Lasures teintées

CHÊNE

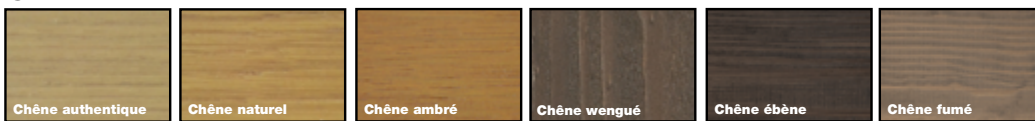

PIN

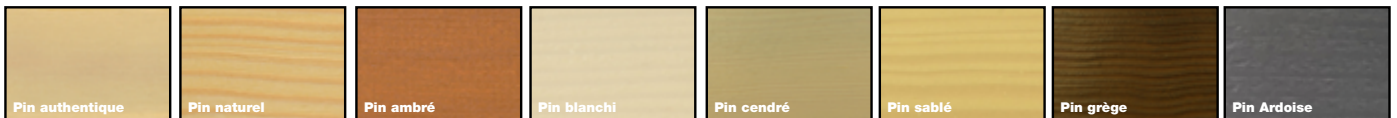

EXOTIQUE



Finitions lasurées

Laquages



Finitions laquées



PEFC :
Uniquement
disponible sur
chêne et pin



**+ de 200 autres
nuances disponibles !**

*Autres teintes sur consultation / coloris non contractuels

* Selon conditions spécifiques de garanties.

DE LA MATIÈRE PREMIÈRE AU CHANTIER



La 1ère expertise du Groupe, son cœur de métier, est la **fabrication de menuiseries extérieures sur mesure**.

Nos collaborateurs expriment leurs talents depuis plus de 85 ans. Reconnu pour son savoir-faire, le Groupe a su démontrer son expertise technique dans la **fabrication française** de menuiseries multi-matériaux pour de nombreux projets, en rénovation comme en neuf.

Aujourd'hui le Groupe Lorillard c'est **9 sites de production** en France, plus de **1 430** salariés et 280 millions d'euros de chiffre d'affaires.

Que ce soit en **bois, aluminium, PVC ou mixte** nous pouvons fabriquer tout type de menuiserie sur mesure, de la plus standard à la plus complexe.

MENUISERIE BOIS : NOTRE SPECIALITÉ

Nous concevons et fabriquons dans nos ateliers des fenêtres en bois de haute technicité, répondant aux normes actuelles de performance et de durabilité.



Des fenêtres cintrées en plan (**bombée**) et en élévation que l'on retrouve souvent dans les bâtiments haussmanniens et les bâtiments prestigieux.



Des reproductions à l'identique de menuiseries anciennes, sculptées, en reprenant les ferrures d'origine.



Des menuiseries techniques : coupe-feu EI30, pare-flamme EW30, pare-balle FB6 NS, antieffraction CR3 pour les bâtiments sensibles, type ambassades, ministères, palaces, écoles, hôpitaux...

**POUR EN SAVOIR PLUS SUR NOS MENUISERIES PVC, ALUMINIUM ET MIXTE,
RENDEZ-VOUS SUR : LORILLARD.FR**

Les plus du bois-alu.

La menuiserie BOIS-ALUMINIUM "FUSIA" est l'alliance parfaite des meilleures caractéristiques de chaque matériau.

Matériau noble et durable par excellence le bois intérieur séduit par son aspect naturel, qui varie selon la finition choisie. Associé à des lignes contemporaines, il allie tradition, et modernité. L'aluminium, matériau recyclé et recyclable à l'infini, propose un aspect résolument moderne grâce à son drainage invisible. En outre il peut porter n'importe quelle couleur pour s'harmoniser

à son environnement extérieur. Enfin le rupteur thermique en ABS vient recevoir par clippage breveté, les parties bois et aluminium, et confère à FUSIA l'une des meilleures performances thermiques du marché.

Avec ses 21 finitions intérieures (lasurées ou laquées) et ses 19 RAL aluminium extérieurs, FUSIA combine près de 400 combinaisons standards possibles, et s'adaptera ainsi à n'importe quel besoin de personnalisation.



La noblesse du bois et



la modernité de l'aluminium !

FENÊTRES & PORTES-FENÊTRES BOIS-ALU

FUSIA



**Le bois-alu :
noblesse et modernité**

Technicité & Esthétisme

- L'ouvrant caché permet une optimisation du clair de vitrage
- Drainage caché pour un rendu esthétique épuré
- Finesse de la masse vue centrale : 108 mm (fenêtre 2 vantaux)
- Finesse des montants
- Finitions extérieures : un large choix de couleurs disponibles
- Paumelles invisibles possible pour un rendu esthétique sobre et une modernité optimale
- Double vitrage isolant avec faible émissivité et de nombreuses option possibles : thermique, acoustique et sécurité, jusqu'à 40 mm pour une meilleure performance
- La quincaillerie à renvoi d'angle assure une condamnation multipoints haute et basse par le verouillage de galets champignon en acier derrière des gâches renforcées

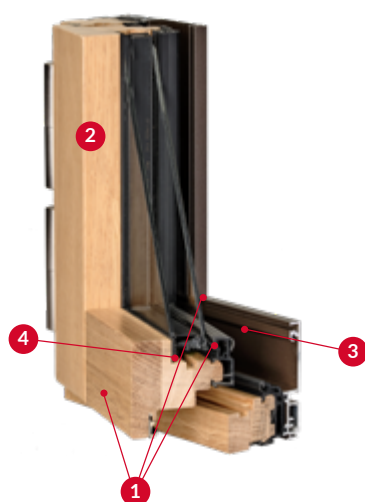

Liaison intelligente des matériaux ouvrant et dormant brevetée

- 1 Étanchéité assurée par 3 joints
- 2 Structure multimatériaux
- 3 Ouvrant caché
- 4 Feuillure d'ouvrant modulable permettant l'utilisation de toute épaisseur de vitrage, de 28 à 40 mm

Un concentré de performances

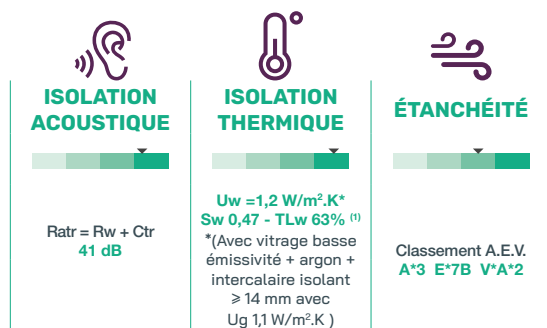

(1) En fonction de la typologie et des dimensions de la menuiserie



La menuiserie FUSIA récompensée
LAURÉATE ARGENT des Awards menuiseries - fermetures du salon BATIMAT et EQUIPBAIE

Fenêtres

Modèle présenté : fenêtre 2 vantaux ouvrant à la française chêne naturel et brun RAL 2650

Option oscillo-battant possible



Battement centré possible pour un rendu plus esthétique

Portes-fenêtres

Modèle présenté : porte-fenêtre 2 vantaux chêne wengué et noir RAL 2100 petits-bois et soubassement plate bande intérieur et lisse pour l'extérieur



Finitions

Formes spéciales

* Se référer à votre conseiller pour l'étude de la faisabilité



RECTANGLE



TRIANGLE

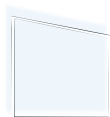

TRAPÈZE



ENSEMBLE COMPOSÉS

Petits bois collés avec intercalaire fictif



collés 30 mm intérieurs + intercalaire fictif



collés 30 mm extérieurs

Soubassements



Panneau de soubassement plate bande pour l'intérieur



Panneau de soubassement lisse pour l'extérieur ou l'intérieur



Poignées HAMBURG



Secustik

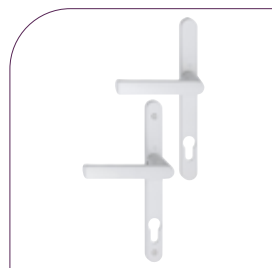

Garniture sur plaque



Poignée à clé



Secuforte
Appuyer puis tourner



Blanc

Inox T9

Noir

Brun Clair

Ton Pierre



Blanc

Inox T9

Noir

Vitrages spéciaux

De nombreux vitrages spécifiques sont disponibles dans différentes catégories : décoratif, occultant, acoustique, retardateur d'effraction.



IMPRIMÉ 77

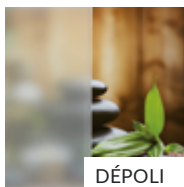

DÉPOLI



IMPRIMÉ 200

Entrebâilleurs, vitrages, poignées, petits-bois, fiches, volets roulants, caches-fiches...

Pour la personnalisation de vos menuiseries, demandez à votre conseiller les offres d'accessoirisation.

BAIES COULISSANTES BOIS-ALU

FUSIA



**Le bois-alu
en version oscillo-coulissant
à translation**



Un oscillo-coulissant à translation, vient compléter l'offre FUSIA. Proposant une cinématique coulissante et une technologie à frappe, l'ouvrant vient se loger dans son dormant, compressant les joints d'étanchéité pour assurer des très bonnes performances.

L'offre couleur, les sections et les masses vues sont identiques à l'offre menuiserie à frappe, assurant ainsi une homogénéité esthétique et visuelle pour l'habitat, à l'intérieur comme à l'extérieur.



Modèle présenté : coulissant oscillo-coulissant à translation
chêne fumé et gris RAL 2900



Les menuiseries FUSIA sont éco-conçues grâce à son système innovant d'assemblage des 2 matériaux : BOIS/ALUMINIUM.

Les menuiseries FUSIA sont composées de profils bois certifié PEFC (pour le chêne) pour garantir un renouvellement de la matière première par une bonne gestion de la forêt dont elles sont issues.



FENÊTRES, PORTES-FENÊTRES & BAIES COULISSANTES BOIS-ALU

FUSIA

NUANCIER DE FINITION BOIS

21 finitions bois pour l'intérieur sont disponibles pour adapter vos menuiseries avec l'architecture de votre habitation.

Le choix des essences



Lasures teintées

CHÊNE

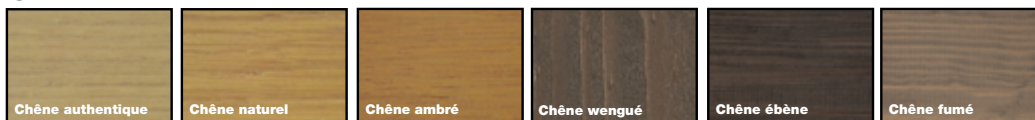

PIN



EXOTIQUE



Finitions lasurées

Laquages

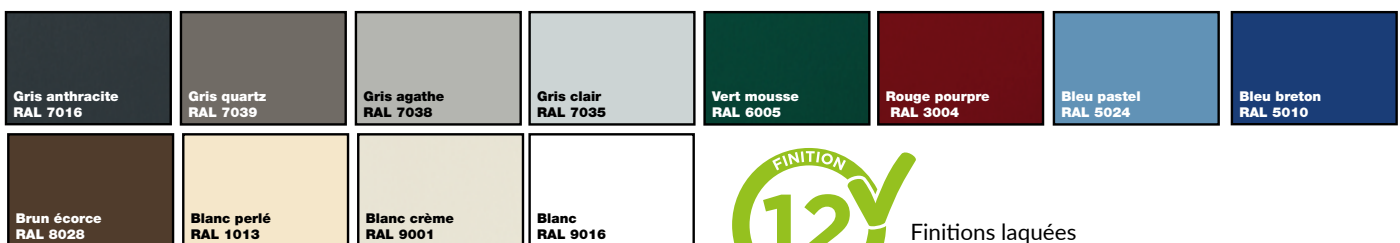

Finitions laquées

Autres teintes sur consultation / coloris non contractuels



PEFC :
Uniquement
disponible sur
chêne et pin



**+ de 200 autres
nuances disponibles !**

* Selon conditions spécifiques de garanties.



19 finitions aluminium pour l'intérieur sont disponibles pour adapter vos menuiseries avec l'architecture de votre habitation.

NUANCIER DE FINITION ALUMINIUM

Tous les coloris sont garantis 25 ans : classe 2*

Finitions sablés

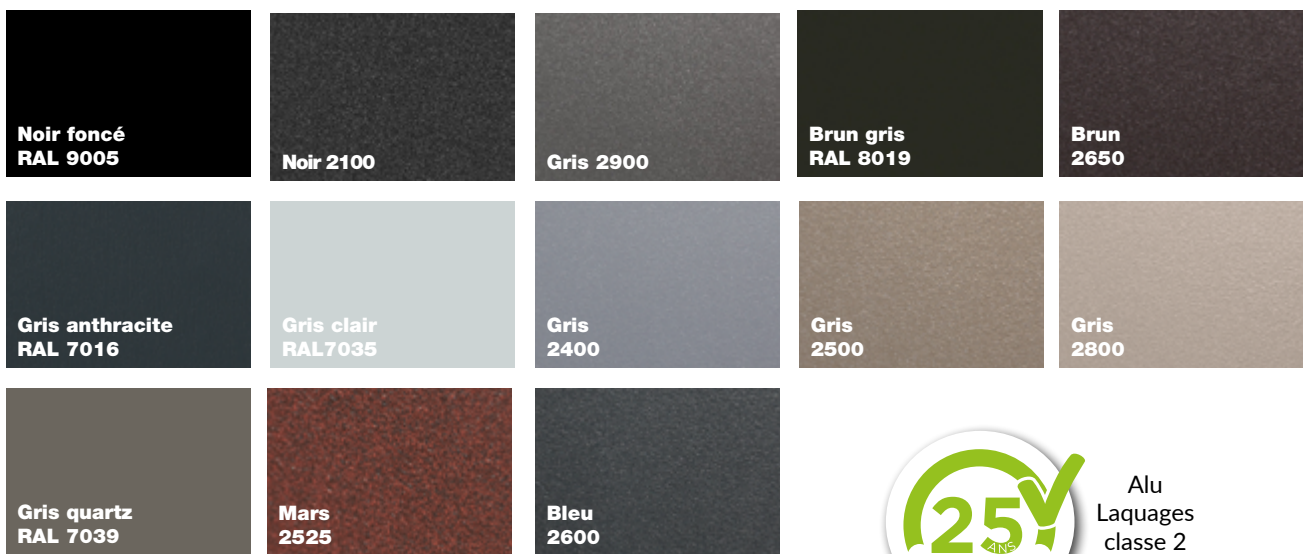

Alu
Laquages
classe 2

Finitions satinés

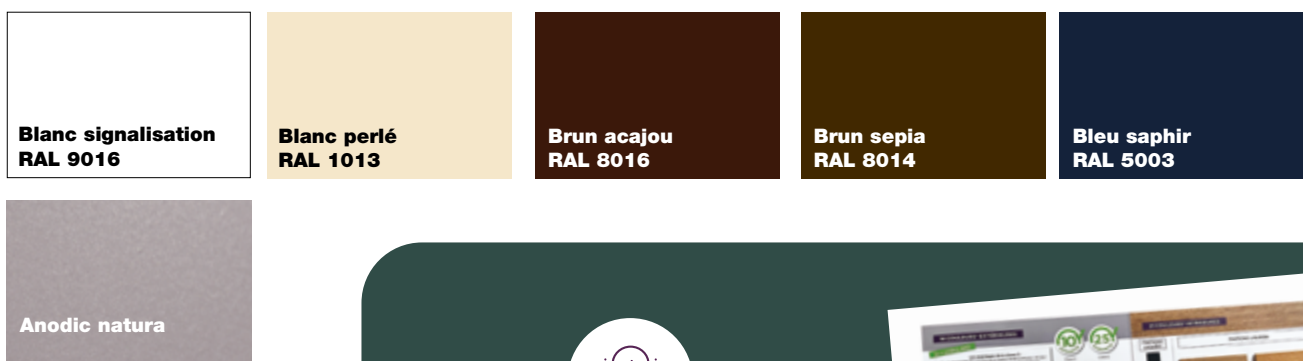

+ de 200 autres
Nuances disponibles !



Nuancier avec l'effet matière
disponible pour valider
vos finitions auprès
de votre conseiller !



*À l'exception d'Anodic natura qui bénéficie de la garantie 10 ans : classe 1

COFFRE INTÉRIEUR

FOKUS®

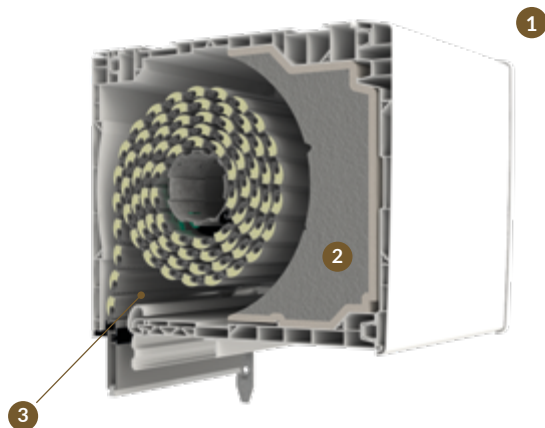

- 1 Console / tiroir pour la facilité d'intervention
- 2 Complexe thermo-acoustique breveté
- 3 Adaptateur universel

Technicité & Esthétisme

- Design moderne et épuré, intégré à la menuiserie
- Harmonisation parfaite avec la fenêtre, plusieurs finitions disponibles
- Coffre compact, discret et esthétique
- Adapté au neuf et à la rénovation
- Manœuvres motorisées (filaire ou radio) ou manuelle
- Coffre PVC isolé pour une bonne performance thermique
- Deux hauteurs disponibles : 168 mm et 205 mm
- Accès SAV facile depuis l'intérieur

Pose en rénovation

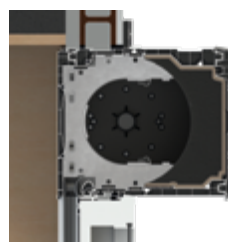

Pose en neuf



Pratique & Sécurité renforcée

- Installation rapide grâce au système tout-en-un intégré à la menuiserie
- Entretien facile grâce au design épuré et aux matériaux durables
- Maintenance simplifiée avec accès console/tiroir
- Compatible avec tous types de menuiseries (PVC, bois, alu...)
- Verrouillage automatique dès la fermeture du volet
- Sécurité renforcée avec coffre intégré et lames anti-intrusion

Limites dimensionnelles*

H max (hauteur sous coffre) x L max (largeur entre coulisses)

	Hauteur	Largeur
Lame ALU de 43	2750 mm	2500 mm
Lame ALU de 50	2500 mm	3000 mm
Lame PVC de 40	2600 mm	1300 mm
Lame PVC de 50	2550 mm	1800 mm

* Selon abaques vent

Un concentré de performances

- Parfait pour les grandes baies vitrées : adapté aux ouvertures XL jusqu'à 3,50 m de large (en double tablier), pour une solution élégante et pratique

CLASSE ⁽¹⁾	jusqu'à V*4 (Résistance au vent)
THERMIQUE ⁽¹⁾	Uc = jusqu'à 0,76 W/m².K (Coefficient d'isolation thermique)
ACOUSTIQUE ⁽²⁾	Classement Dn, e, A, Tr 53 dB (Pour les basses fréquences)

⁽¹⁾ En fonction des dimensions et des mises en oeuvre.

⁽²⁾ En fonction des options choisies : AC1 AC2 AC3 et selon la mise en oeuvre : derrière linteau ou traversant.

Personnalisez vos volets IrYs® ou FoKus® avec une large gamme de couleurs et de finitions, pour qu'ils s'harmonisent parfaitement avec votre style et l'architecture de votre maison.

NOUVEAUTÉ

COFFRE DEMI-LINTEAU

IRYS®

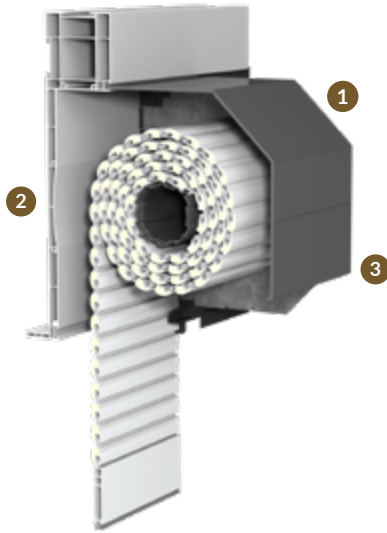

- 1 Console / tiroir pour la facilité d'intervention
- 2 Planche intérieure
- 3 Capot de protection

Technicité & Esthétisme

- Design épuré et moderne avec intégration harmonieuse à la menuiserie, assorti aux fenêtres
- Disponible en plusieurs finitions, idéal pour le neuf comme la rénovation, compatible avec tous types de menuiseries
- Coffre compact avec bonne performance thermique (PSE)
- Plusieurs manœuvres possibles : motorisée (filaire ou radio) ou manuelle à treuil

Pose sur maison ossature bois



Pose en demi linteau maçonnerie

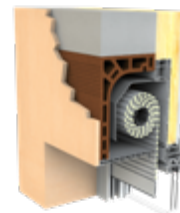

Un concentré de performances

- Idéal pour les grandes baies vitrées : conçu pour les larges ouvertures jusqu'à 3,00 m

THERMIQUE ⁽¹⁾	Up = 0,64 W/m².K en doublage 120 mm
ACOUSTIQUE ⁽¹⁾	Dn,e,w + Ctr 56 dB en configuration standard Dn,e,w + Ctr 55 dB en configuration standard avec grille VMC (PV CSTB)
AÉRAULIQUE ⁽¹⁾	Étanchéité à l'air : C*4 avec treuil et moteur (PV CSTB) Résistance au vent : V*4 en largeur 3,00 ml avec pattes de reprise RF038 (PV CSTB)

⁽¹⁾ En fonction des dimensions et des mises en oeuvre.

Pratique & Sécurité renforcée

- Pose facile grâce au système tout-en-un intégré
- Entretien et maintenance simplifiés
- Compatible avec PVC, BOIS, ALU
- Verrouillage automatique pour plus de sécurité
- Coffre et lames renforcés contre les intrusions

Limites dimensionnelles*

H max (hauteur sous coffre) x L max (largeur entre coulisseries)

	Hauteur	Largeur
Lame ALU de 43"	3500 mm	2520 mm
Lame ALU de 50"	2600 mm	3000 mm
Lame PVC de 40	3200 mm	1400 mm
Lame PVC de 50	3200 mm	1800 mm

* Selon abaques vent



Plusieurs choix de coloris disponibles !



DURABLE : Fabriqué en France à partir de **98 % de matériaux recyclés**, avec des profilés en PVC et des pièces injectées, ce produit participe à une construction plus respectueuse de l'environnement.

Adresse

130, Rue Ambroise 1
40390 Saint-Martin-De-Seignanx
France

Contact

Tél. | 05 59 56 53 67

E-mail | commercial@peyrichou.com

Site | www.fermetures-et-menuiseries.fr



| Formulaire de contact

Venez visiter notre showroom de Saint-Martin-de-Seignanx

Lundi au jeudi
8h30-12h et 13h30-17h30
&
Vendredi
8h30-12h et 13h30-16h30



in | [hp-fermetures-et-menuiseries](https://www.linkedin.com/company/hp-fermetures-et-menuiseries)

f | [@hpfermeturesetmenuiseries](https://www.facebook.com/hpfermeturesetmenuiseries)

 | [@hpfermeturesetmenuiseries](https://www.instagram.com/hpfermeturesetmenuiseries)