

DESIGN // PERFORMANCES // CONFORT
TECHNICITÉ // FABRICATION FRANÇAISE

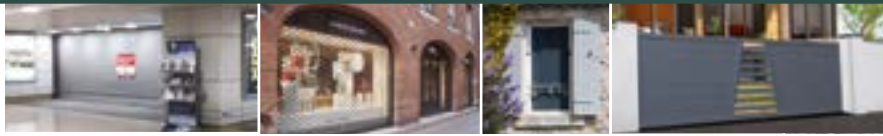

catalogue professionnel

FERMETURES



www.fermetures-et-menuiseries.fr





Bienvenue chez nous !

PROCESS SUR MESURE

Chez HP Fermetures & Menuiseries, chaque commande est réalisée à la mesure de votre projet d'aménagement.

Notre service commercial prend en considération le moindre détail de votre demande pour la transmettre à notre bureau d'études qui la concevra soigneusement, avant de la transmettre à notre unité de production.

Votre commande sera produite par des opérateurs qui apporteront leur savoir-faire, l'attention et tout le soin nécessaire pour vous livrer une production d'une qualité irréprochable.

Notre but est que vous soyez satisfait, comme c'est le cas depuis 80 ans.



Bienvenue chez vous !

C'est parce que les 150 collaborateurs qui composent l'âme et le cœur d'HP Fermetures & Menuiseries aiment leur métier et visent l'excellence lors de chaque réalisation que la qualité de nos produits est toujours reconnue 80 ans après la fondation de l'entreprise.

Depuis votre accueil et votre accompagnement par nos technico-commerciaux jusqu'à la fabrication de votre commande par nos agents de production, en passant par notre bureau d'études et le service Recherche & Développement, à chaque étape, HP Fermetures & Menuiseries HP FM s'emploie à démontrer son **savoir-faire à la française**.



SOMMAIRE

1

FERMETURES

VOLETS ROULANTS	p 6
Volet Rénovation	p 8
Volet Traditionnel	p 10
Volet Coffre Tunnel	p 11
Lames Bioclimatiques	p 12
Volet Bloc-Baie	p 15
VOLETS BATTANTS	p 16
Volet bois plein à lames verticales	p 18
Volet bois à cadre	p 19
Volet aluminium plein	p 20
Volet aluminium persienné	p 21
PORTES DE GARAGES	p 22
Sectionnelles	p 24
Option portillon intégré	p 26
Latérales et Battantes	p 28
Panneaux et personnalisation	p 30
Basculantes	p 32
Enroulables	p 34

2

CONFORT & SÉCURITÉ

MOTORISATION ET DOMOTIQUE	p 36
----------------------------------	------



Nos volets roulants.

Les volets roulants sont bien plus que de simples accessoires.

En effet, ils offrent sécurité, intimité et confort.

À la nuit tombée, ils vous protègent des regards indiscrets et renforcent la sécurité. En journée, ils régulent la luminosité et préservent la fraîcheur ou la chaleur selon les saisons.

Leur fonctionnement motorisé les rend pratiques, facilitant ainsi leur manipulation.

Esthétiquement, ils s'intègrent de façon harmonieuse à l'architecture de la maison et, en cas d'intempéries, ils protègent également les fenêtres des dégradations. Les volets roulants deviennent ainsi un élément essentiel, alliant fonctionnalité, sécurité et esthétique pour une maison confortable et accueillante.



La solution de fermeture

VOLETS ROULANTS RÉNOVATION

GARANTIE
10 ANS

C'est le type de pose idéal si rien n'a été prévu pour l'installation d'un volet roulant car il ne nécessite que très peu de travaux.

Le volet roulant Rénovation est équipé d'un système anti-soulèvement et d'une moustiquaire en option.



Types de coffres

Coffre pan coupé

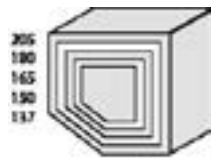

Coffre quart de rond



Types de pose

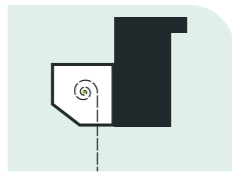

Extérieur en façade

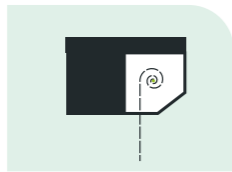

Intérieur en façade



Sous linteau

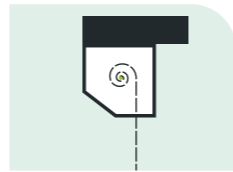

Sous linteau inversé

Les lames

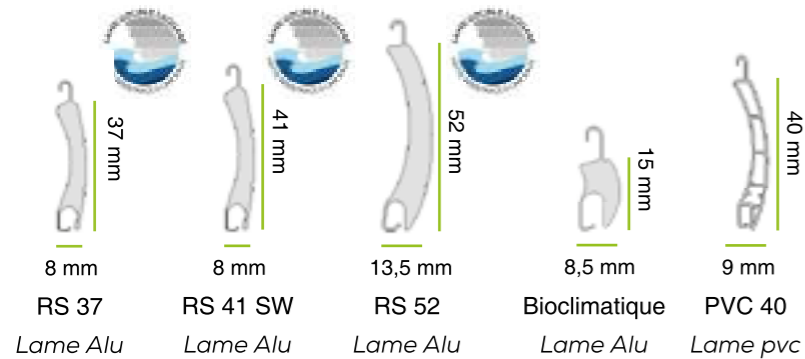

Les lames finales

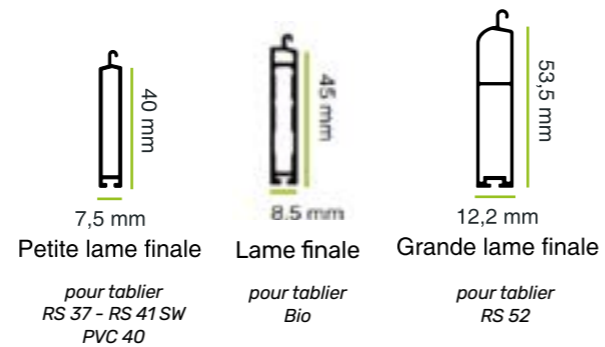

Types de coulisses

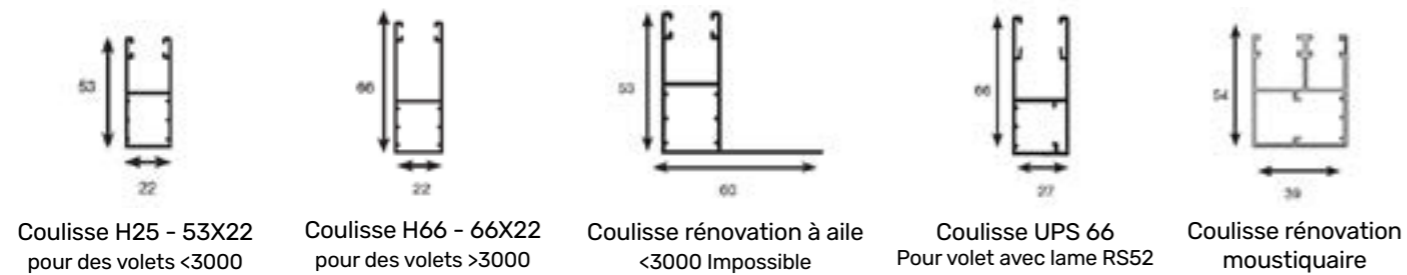

Types de commande



SITUA 1* SITUA 5*



AMY* IO SUN PROTECT



TaHoma SWITCH*

somfy



Options

Moustiquaire

Section coffre pan coupé ou quart de rond : 165 mm
Largeur : mini 800 mm, maxi 1600 mm
Hauteur : mini 800 mm, maxi 1700 mm

Barre de charge moustiquaire

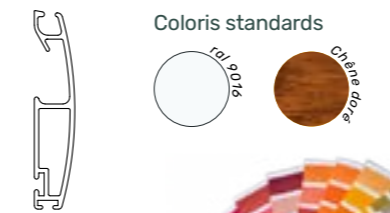

Teintes RAL au choix avec plus-value



Motorisation solaire

Écologie et économie



VOLETS ROULANTS TRADITIONNEL



Gain de place et discrétion sont les maîtres mots pour ce type de pose. Les volets Tradi s'installent dans un coffre menuisé intérieur ou dans les combles. Ils restent ainsi invisibles de l'extérieur.

Une fabrication en aluminium laqué pour les coulisses et la lame finale qui se déclinent en différents coloris.

Le choix du tablier, alu, PVC ou lame bioclimatique vous apporte confort pour votre logement.



Types de pose



Tradi Flex
Rapidité de pose



Drapeau
Idéal pour les encombrements réduits



Express
Assemblé et préréglé en atelier.
Idéal pour chéneaux de vérandas et coffres menuisés.

Les lames

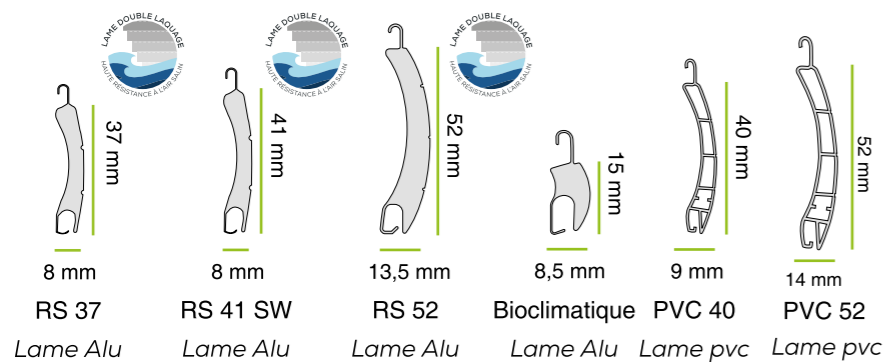

Les lames finales

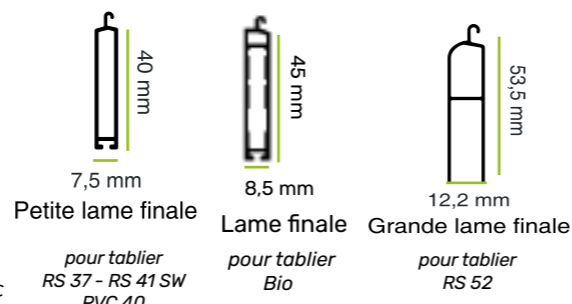

Types de coulisses

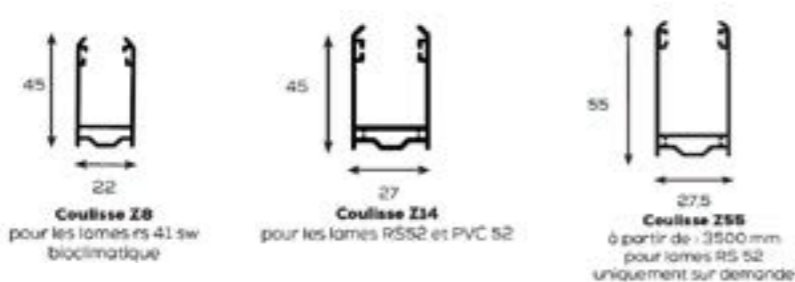

Types de commande



VOLETS ROULANTS COFFRE TUNNEL



Idéal pour les constructions passives ou BBC, il est 100% invisible.

Il s'adapte à toutes les maçonneries brique ou parpaing et sera posé par le maçon lors de l'élévation de votre construction.

Ses plus : Qualités d'isolation
Gain de place et discrétion
Conforme à la norme RE 2020



Types de pose

Coffre en polystyrène avec coef. thermique : **Uc = 0,60 W/m²xK**



Duoblock brique BBC



Duoblock BBC

Les lames

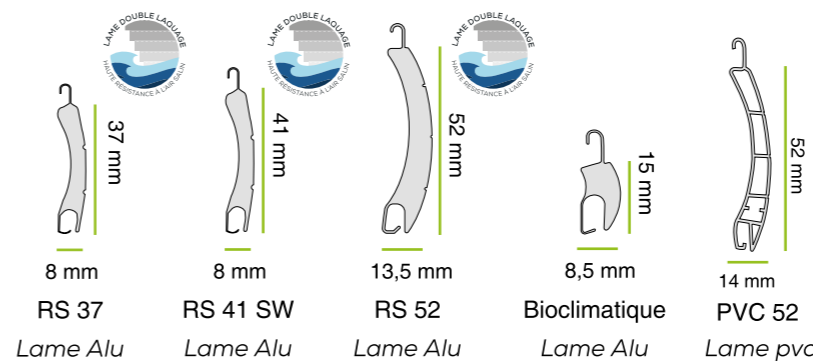

Les lames finales

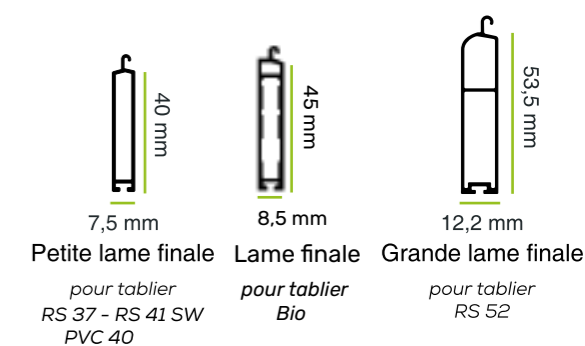

Les sous-faces

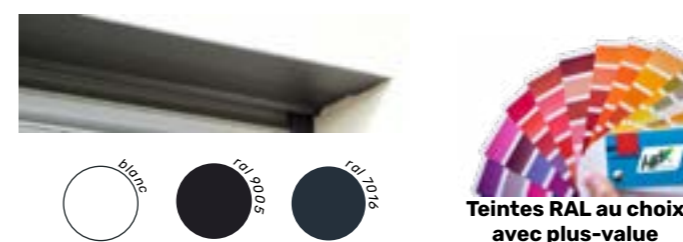

Dimensions des coffres tunnel	
Hauteur totale	300 mm
Largeur totale	280 mm
Vide intérieur	220 mm
Ø enroulement max.	205 mm

VOLETS ROULANTS

LAMES BIOCLIMATIQUES



Les lames bioclimatiques aluminium s'adaptent sur les volets roulants Rénovation, Tradi, Coffre tunnel et Blocs baies.

Ce système permet de maîtriser l'apport solaire et la ventilation dans l'habitat.

- Ses plus :**
- Permet de voir sans être vu
 - 4 fois plus de luminosité et de ventilation
 - Fonction store intégré et moustiquaire
 - Sécurité préservée et opacité renforcée

Conçu pour répondre à la **RE 2020**



Caractéristiques



Performances thermiques : $\Delta R < \text{à } 0,22 \text{ m}^2\text{k/w}$
Densité de la mousse polyuréthane = 115 kg/m^3
Feuillard = $0,30 \text{ mm}$

Coloris

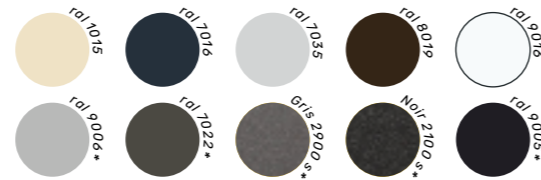

Les + HP

Embouts de lame PVC
pour un maintien optimal du tablier.



Visibilité exceptionnelle
vers l'extérieur en position ajourée.

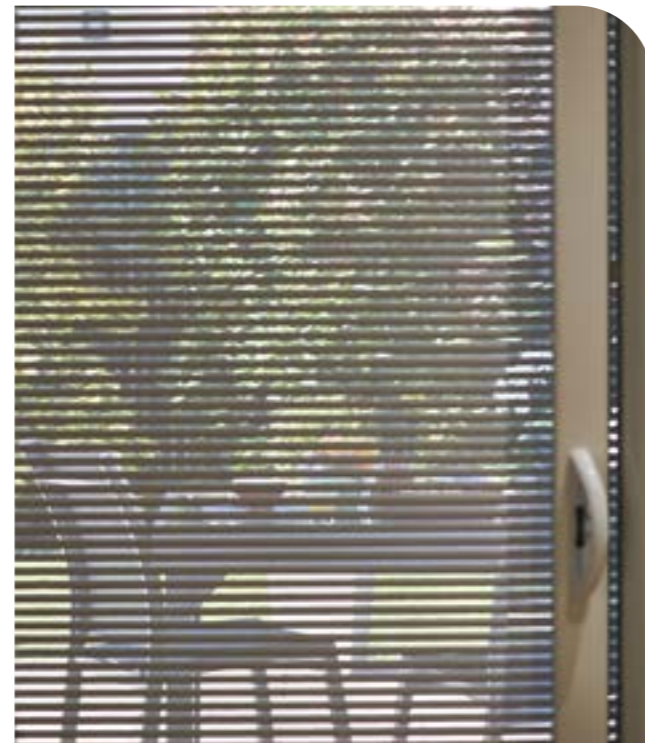

NOS LAMES ALUMINIUM

RS 37 et RS 41 SW



Performances thermiques : $\Delta R < \text{à } 0,22 \text{ m}^2\text{k/w}$
Densité de la mousse polyuréthane = 55 kg/m^3

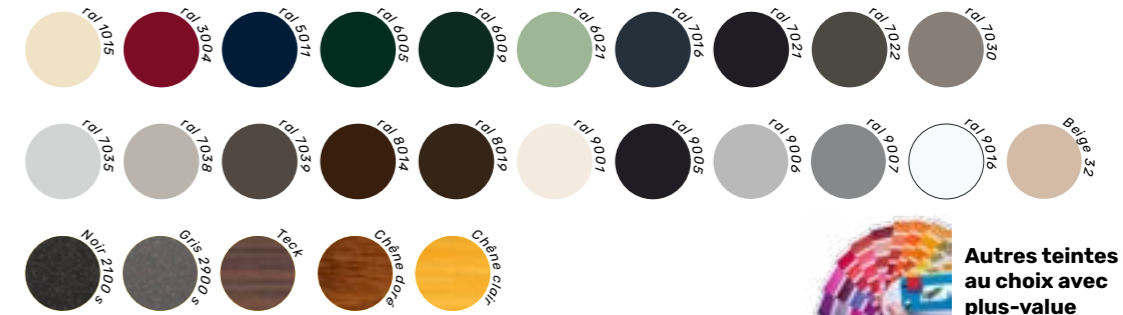
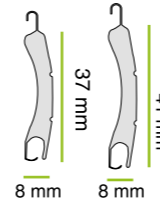

Autres teintes RAL au choix avec plus-value

RS 52



Performances thermiques : $\Delta R < \text{à } 0,22 \text{ m}^2\text{k/w}$
Densité de la mousse polyuréthane = 55 kg/m^3

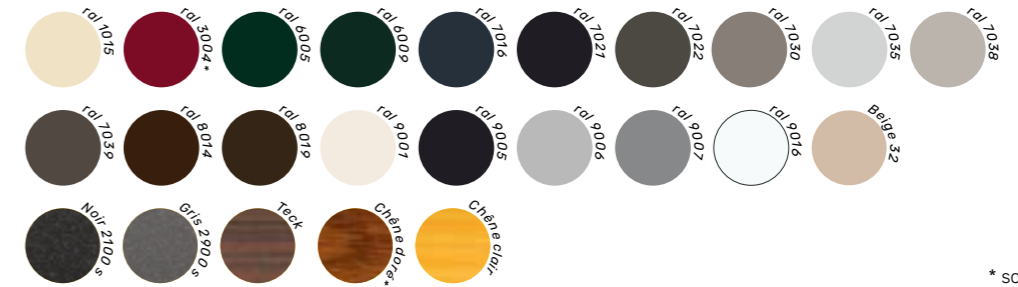

* soumis à plus-value

Coulisses lames finales volet Tradi

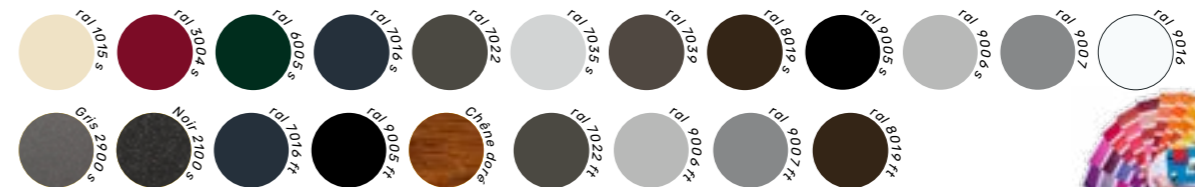

Autres teintes RAL au choix avec plus-value

Coffres coulisses lames finales volet Réno

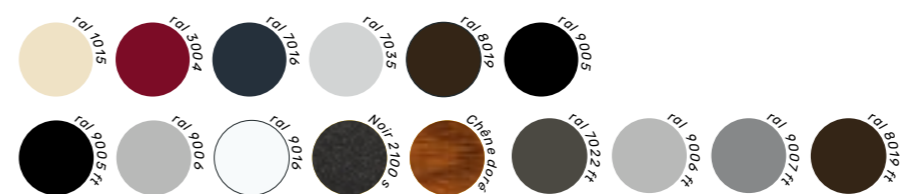

Hors coulisses moustiquaire.

Autres teintes RAL au choix avec plus-value

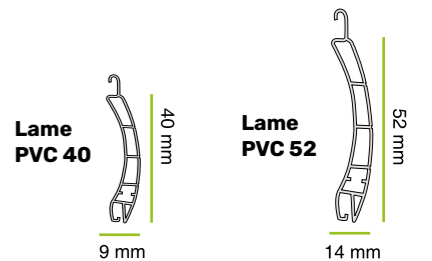

$\Delta R < \text{à } 0,25 \text{ m}^2\text{k/w}$



* soumis à une plus-value au m²

Teintes non contractuelles à titre indicatif. Nuancier imprimé en quadrichromie ne pouvant reproduire à l'identique les teintes usines. Merci de consulter votre revendeur ou interlocuteur dédié.

LAMES ALUMINIUM RS 41 SW - RS 37 - RS 52

LAQUAGE
GARANTI

5
ANS



- Double laquage grande résistance aux agressions dues à l'air salin
- Grande résistance aux UV
- Couleur intense résistant à la décoloration
- Résistance à l'abrasion et aux intempéries
- Remplissage mousse polyuréthane
- Facile à entretenir
- Large choix de coloris
- Tablier serti avec embouts PVC

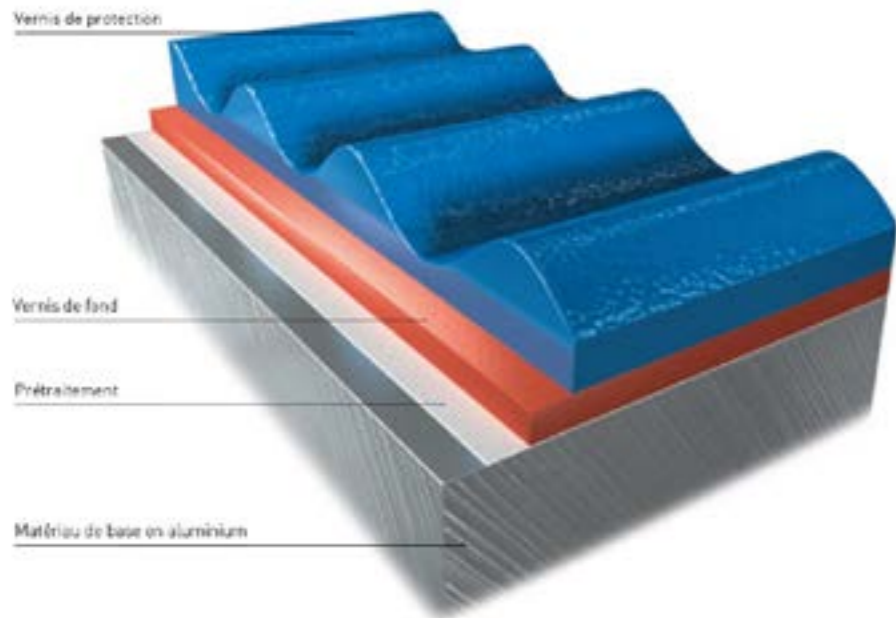

VOLETS BLOC BAIE BLOC BAIE IRYS®

Coffre de volet roulant intégré à la menuiserie.
Caisson d'enroulement intérieur.
Disponible en manoeuvre manuelle à tringle, ou motorisée (filaire, radio, solaire)

Ses plus :
Coffre totalement intégré dans le linteau, invisible de l'intérieur comme de l'extérieur.

Esthétique parfaite et façade épurée, sans aucune saillie.

Excellente performance thermique grâce à la suppression du pont thermique du coffre.

Sécurité renforcée avec verrouillage automatique et compatibilité domotique.

Fabriqué en France, composé de 98 % de matériaux recyclés, pour une construction plus respectueuse de l'environnement.

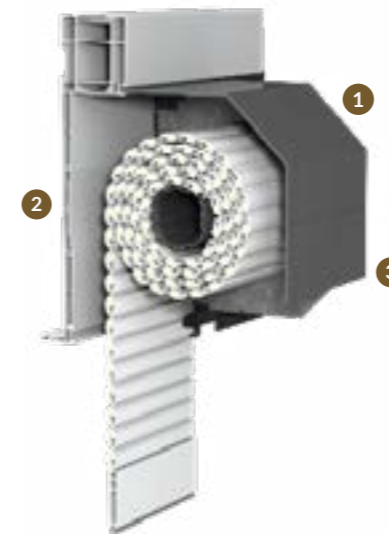

- 1 Console / tiroir pour la facilité d'intervention
- 2 Planche intérieure
- 3 Capot de protection



Nos volets battants.

Notre gamme de volets battants s'adapte à tous vos goûts, vos styles et vos envies en neuf comme en rénovation.

Vous aimez le rustique, l'authentique, l'accord parfait avec la nature ? Choisissez **le bois**.

Vous préférez un aspect moderne, sans entretien et une durabilité inégalée ?

Alors c'est vers **l'aluminium** qu'il faut vous tourner.

Persiennés pour filtrer la lumière ou pleins pour rendre opaques vos fermetures, les volets battants existent dans de multiples configurations, de styles et de coloris.



Parfaire son isolation

VOLETS BATTANTS BOIS PLEINS À LAMES VERTICALES

LE BOIS

Élégant, aussi bien pour les maisons modernes, que les anciennes demeures, le bois est un excellent isolant thermique et acoustique.

Assurant un bon niveau de sécurité, le bois, produit naturel et recyclable, est le meilleur allié de l'environnement.



- Volets pleins 27 mm à lames chanfreinées (32 et 22 mm possibles) traités fongicide et hydrofuge en sapin du Nord, Bois exotiques

- Le pas de lame est variable pour garantir une répartition parfaite des lames quelles que soient les dimensions

- Pentures droites ou queue de carpe, laquage assorti au volet possible

1 - BARRES ET ÉCHARPES

positionnement sur les gonds existants

2 - PANNEAU TRINGLE ET RIVETÉ

tringles acier 8 mm décollées et rivetées

3 - BOIS TRAITÉ FONGICIDE ET HYDROFUGE

épaisseur 27 mm

4 - PAS DE LAME

variable pour une répartition égale des lames



VOLETS BATTANTS À CADRE

- Volets à cadre 31 mm d'épaisseur traités fongicide et hydrofuge

- Montants et traverses 85 mm

- Assemblage traditionnel par tenon mortaise épaulé

- Sections spéciales montants/traverses sur demande pour fabrication à l'identique

- Pas variable en lames américaines et françaises



1 - LAMES AMÉRICAINES
lames verticales 16 mm

2 - LAMES JOINTIVES
panneau 15 mm lisse

3 - LAMES À LA FRANÇAISE
panneau plate-bande de 22 mm

4 - LAMES À LA FRANÇAISE
panneau plate-bande de 31 mm



Plein cintre



Volet et penture cintré



Lames à la française débordantes

*Tout crédit d'impôt répondant aux dispositions légales et réglementaires en vigueur, tout client est invité pour toute demande ou précision, à s'adresser à votre conseiller commercial.

*Tout crédit d'impôt répondant aux dispositions légales et réglementaires en vigueur, tout client est invité pour toute demande ou précision, à s'adresser à votre conseiller commercial.

VOLETS BATTANTS

ALUMINIUM PLEINS

L'ALUMINIUM Écologique, il est également **inoxydable**, donc résistant aux intempéries et à la corrosion.

Le charme de l'esthétique d'autrefois associé aux matériaux d'aujourd'hui font de vos volets battants aluminium **des fermetures à la fois belles et performantes** :

- **Vous participez activement à la protection de l'environnement**, à l'économie d'énergie en **renforçant l'isolation thermique** de votre habitation,
- **Vous gagnez un temps précieux** puisque seul un nettoyage périodique avec des produits non alcalins et non abrasifs suffit,
- **Vous choisissez la teinte** qui convient le mieux au style et aux couleurs de votre façade.



- 1 - BARRES ET ÉCHARPES avec support aluminium continu pour une fixation renforcée
- 2 - PANNEAU ISOLANT 0.25 M²,K/W
- 3 - **PAROI ALUMINIUM 10/10**
- 4 - PROFILS PÉRIPHÉRIQUES épaisseur 2 mm assemblés à coupe d'onglet
- 5 - PAS DE LAME de 90 mm ou 150 mm **avec répartition symétrique**
- 6 - BATTEMENT CENTRAL avec joint anti-bruit

*** ÉLIGIBLE AU CRÉDIT D'IMPÔT**

INVIRENOV

- +** INVISIBILITÉ DU SYSTÈME DE RÉGLAGE
- +** ESTHÉTISME DES VOLETS INALTÉRÉ
- +** SIMPLICITÉ D'INSTALLATION



Fabrication pentures sur mesure

Coloris



TOUS RALS SANS PLUS-VALUE

*Tout crédit d'impôt répondant aux dispositions légales et réglementaires en vigueur, tout client est invité pour toute demande ou précision, à s'adresser à votre conseiller commercial.

VOLETS BATTANTS

ALUMINIUM PERSIENNÉES

Portez un nouveau regard sur votre habitation grâce à la **grande variété de combinaisons** que nous proposons :

- **Lames ajourées** américaines ou à la française,
- **Volet mixte avec possibilité de sous-bassement plein avec partie haute persiennée,**
- **Lames chevrons garantissant l'obscurité totale,**
- **Avec ou sans traverse intermédiaire sur les hauteurs,**
- **Ferrage classique.**



Un large choix de remplissage



Lames chevron (sans ajour)



Lames à la française



Lames à l'américaine (lames orientables en option)



Lames Wingplane



Lames Sunrise orientables



Lames à l'américaine orientables



Soubassement



Cintrage



Portissol



Pentures réglables

Coloris



TOUS RALS SANS PLUS-VALUE



Précadre ALU



Motorisation



Motorisation solaire

Sur précadre

Sous linteau

somfy

BUBENDORFF

*** ÉLIGIBLE AU CRÉDIT D'IMPÔT**

*Tout crédit d'impôt répondant aux dispositions légales et réglementaires en vigueur, tout client est invité pour toute demande ou précision, à s'adresser à votre conseiller commercial.

Nos portes de garages.

Lorsque l'on doit choisir sa porte de garage, il est essentiel de prendre en compte la **sécurité** de votre domicile, la **praticité** de son utilisation et son **esthétique**. Elle constitue souvent un point d'entrée pour les intrus, d'où l'importance d'une porte robuste et sécurisée. De plus, elle doit s'adapter à vos besoins en termes d'ouverture, de motorisation et d'espace disponible.

Esthétiquement, la porte de garage contribue à l'aspect général de votre maison.

Une sélection appropriée ajoute de la valeur esthétique à votre propriété. En somme, le choix d'une porte de garage réfléchi garantit sécurité, commodité et harmonie visuelle, renforçant ainsi le confort et la valeur de votre habitation.



Esthétique, praticité

SECTIONNELLE PERFORMANCE

À refoulement plafond avec des ressorts de traction intégrés



+ Nombreuses options sur demande!



Joint bas d'étanchéité double-lèvres



Charnières et visseries blanches en T30



Galets double pour un fonctionnement souple et silencieux

Isolation	...
Sécurité
Type de ressorts	2 tractions intégrés
Largeur max.	avec portillon = 4500 mm sans portillon = 5000 mm

Hauteur max.	3000 mm
Versions	Motorisée, manuelle
Options portillon intégré	Oui
Hublots	ALU, PVC, ALU aspect inox brossé
Décors & design	Oui

SECTIONNELLE EXCELLENCE



À refoulement plafond avec des ressorts de traction intégrés ou de torsion



+ Nombreuses options sur demande!



Joint bas d'étanchéité double-lèvres

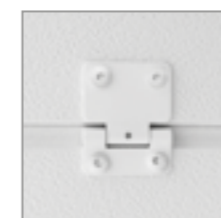

Charnières et visseries blanches en T30



Galets double pour un fonctionnement souple et silencieux



Sabots retardateurs d'effraction

Isolation
Sécurité
Type de ressorts	2 tractions intégrés ou torsion
Largeur max.	avec portillon = 4500mm sans portillon = 5800mm

Hauteur max.	3500 mm
Versions	Motorisée, manuelle
Options portillon intégré	Oui
Hublots	ALU, PVC, ALU aspect inox brossé
Décors & design	Oui



OPTION PORTILLON INTÉGRÉ

Caractéristiques techniques

Sécurité renforcée
grâce à la serrure multipoints

Confort augmenté
avec un ferme-porte intérieur

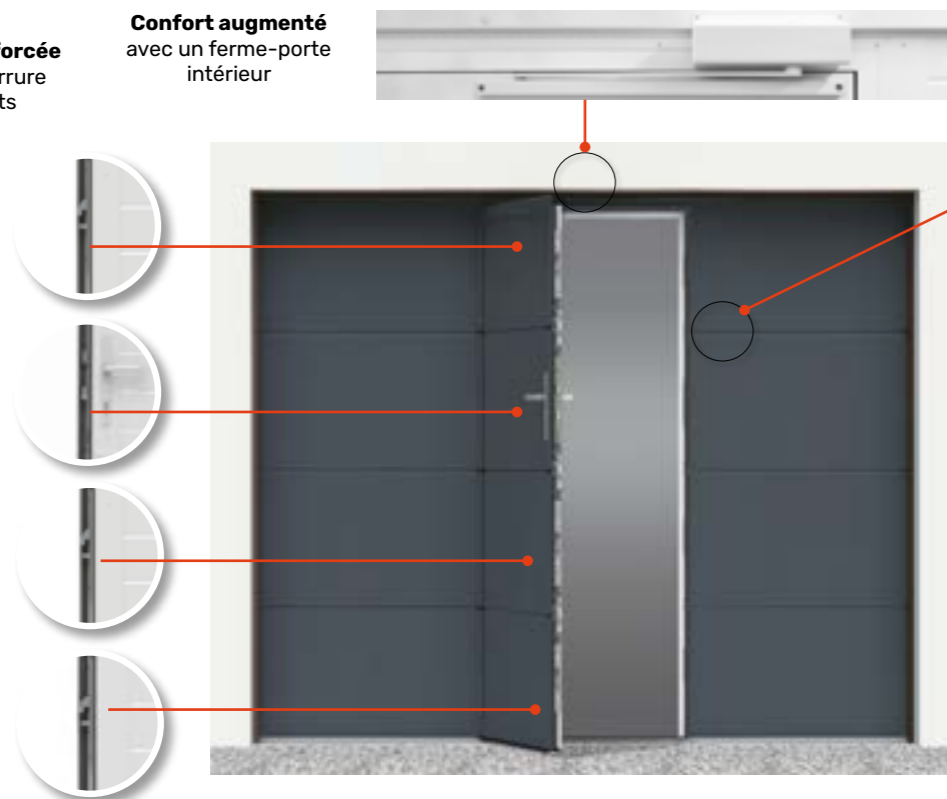

Plus de sûreté avec les bouchons anti-pincement de doigts

BON À SAVOIR !

La porte de garage avec portillon peut être personnalisée avec des décors ou des hublots pour apporter de la lumière naturelle à l'intérieur de votre garage

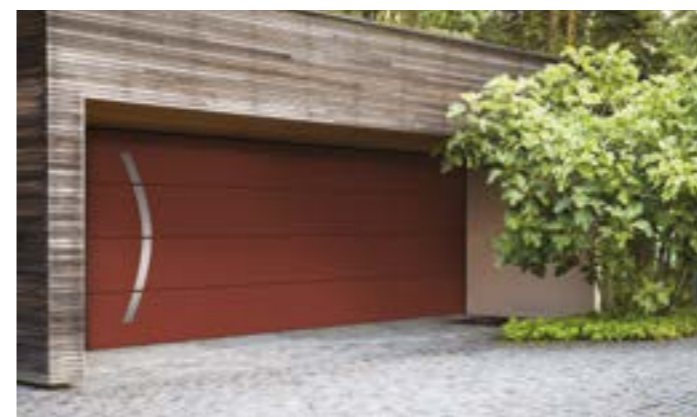

CARACTERISTIQUE DU PORTILLON	SECTIONNELLE PERFORMANCE	SECTIONNELLE EXCELLENCE
	Jusqu'à 800 mm de large sur demande	Jusqu'à 1 m de large sur demande
	À partir de 400 mm du bord	Largeur ≤ 3000 mm : à partir de 400 mm du bord par défaut et 200 mm sur demande Largeur 3001-4500 mm : à partir de 400 mm du bord
		1 - Tirant Gauche (vue EXT) 2 - Tirant Gauche ou Droite (vue EXT) 3 - Tirant Droite (vue EXT)
Seuil	Seuil en aluminium (H35 mm)	Seuil plat PMR en aluminium (H 20 mm) à rupture de pont thermique + 2 joints EPDM
Joints	Joint brosse sur ouvrant	Joint bas EPDM et brosse sur ouvrant
Serrure	Serrure multipoints jusqu'à 5 points d'accroche	Serrure multipoints jusqu'à 7 points d'accroche (1 coffre par panneau). En option : cylindre sécurisé option anti-perçage
Isolation	Standard ...	Renforcée

LATÉRALE PERFORMANCE

À déplacement
latéral



+ Nombreuses options sur demande!

Isolation
Sécurité
Largeur max.	5700 mm
Hauteur max.	3500 mm
Versions	Motorisée, manuelle

Options vantail ouvrant	Oui
Hublots	ALU, PVC, ALU aspect inox brossé
Décors & design	Oui

Option

Vantail ouvrant côté piéton ou côté refoulement



Sécurité électrique radio sans fil appairée d'usine

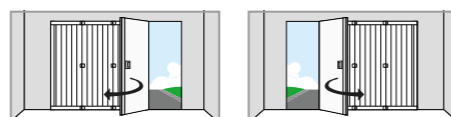

Ouverture du vantail ouvrant à 180°

Focus caractéristiques



Chariots double-roulettes



Seuil drainant



Charnières et visseries blanches

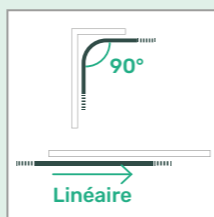

Refoulement à 90° ou linéaire de série

BATTANTE EXCELLENCE



Ouverture battante en 1, 2, 3 ou 4 vantaux

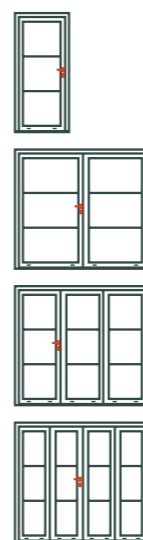

Isolation
Sécurité
Largeur max.	1 vantail : 1200 mm - 2 vantaux : 3000 mm 3 vantaux : 3750 mm - 4 vantaux : 4000 mm
Hauteur max.	2500 mm
Hublots	ALU, PVC, ALU aspect inox brossé
Décors & design	Décor Alu aspect inox brossé uniquement

+ Nombreuses options sur demande!

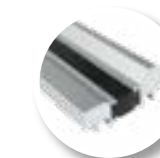
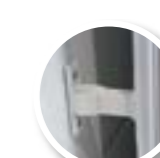

Coloris

Couleur extérieure de la porte	Couleur profils extérieurs	Couleur profils intérieurs
RAL 7016 satiné	RAL 7016 satiné	RAL 7016 satiné ⁽¹⁾
Chêne doré	Chêne doré	Chêne doré ⁽¹⁾
Chêne foncé, 7016 et Noir givrés	Laqués "approchant"	Blancs RAL 9016
Autre couleur	Couleur ext. des panneaux	Blanc RAL 9016

⁽¹⁾Option bi-coloration pour profils intérieurs blancs RAL 9016 sat. pour Chêne doré et RAL 7016 sat.

Options parties vitrées

Double-vitrage retardateur d'effraction 44.2/24/4)

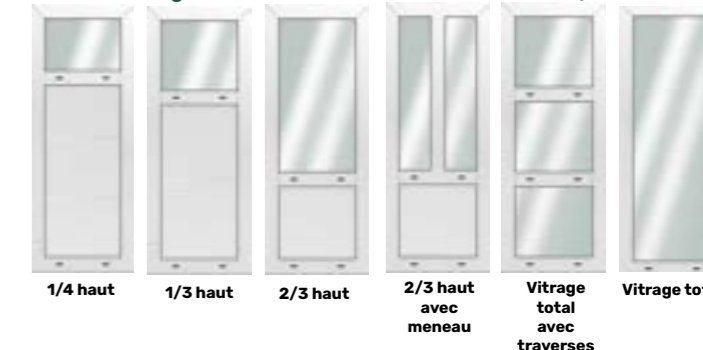

PANNEAUX

Caractéristiques techniques

Panneaux pleins

RUPTURE DE PONT THERMIQUE SANS POINT DE CONTACT ENTRE 2 TÔLES D'ACIER REMPLIES DE MOUSSE POLYURÉTHANE

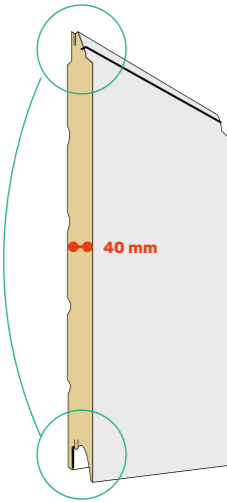

Aspects

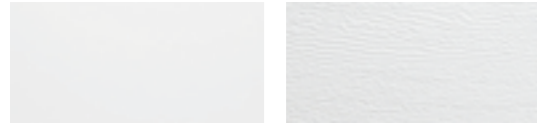

Lisse

Veiné-bois

Motifs de panneaux

Plafond

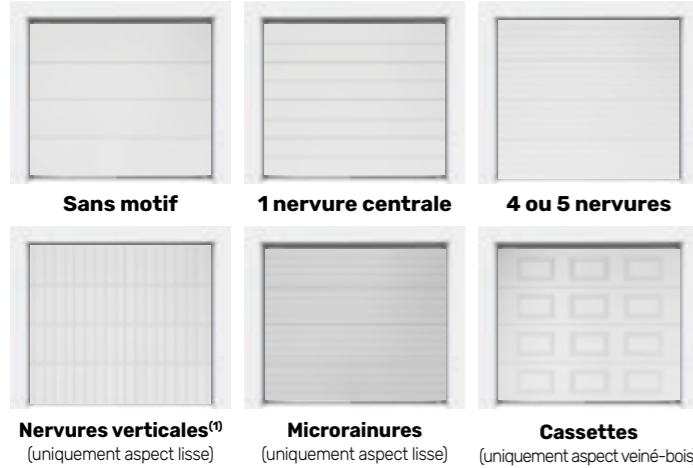

Sans motif

1 nervure centrale

4 ou 5 nervures

Nervures verticales⁽¹⁾
(uniquement aspect lisse)

Microrainures
(uniquement aspect lisse)

Cassettes
(uniquement aspect veiné-bois)

Latérales



Sans motif

4 ou 5 nervures

Microrainures
(uniquement aspect lisse)

Cassettes
(uniquement aspect veiné-bois)

Panneaux vitrés Matière : aluminium (sans rupture de pont thermique)
(uniquement portes plafond) Couleur : thermolaqué int/ext.

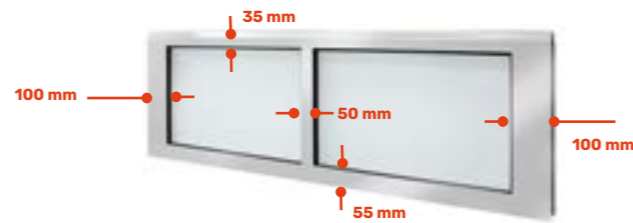

Vue extérieure



Couleurs

Finitions de laquage :
Satinée ou fine structure

Options de protection de panneaux :
Vernis semi-mat (20% de brillance)
ou protection bord de mer

De série

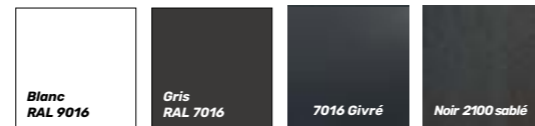

Couleurs sélection



Imitations bois laqué



PERSONNALISATION

Hublots et vitrages

Encadrements PVC ou ALUMINIUM
Double vitrage retardateur d'éfraction 44.2/6/4



Vitrages

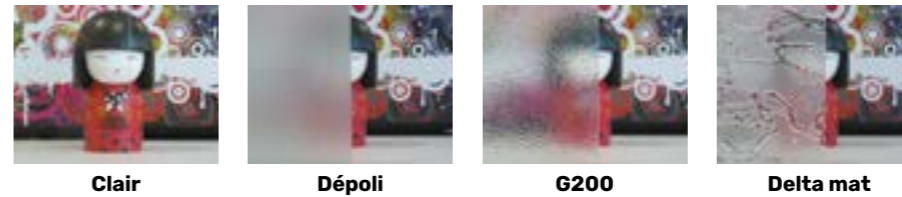

Décor et créations⁽¹⁾

Nombreuses autres décors sur demande

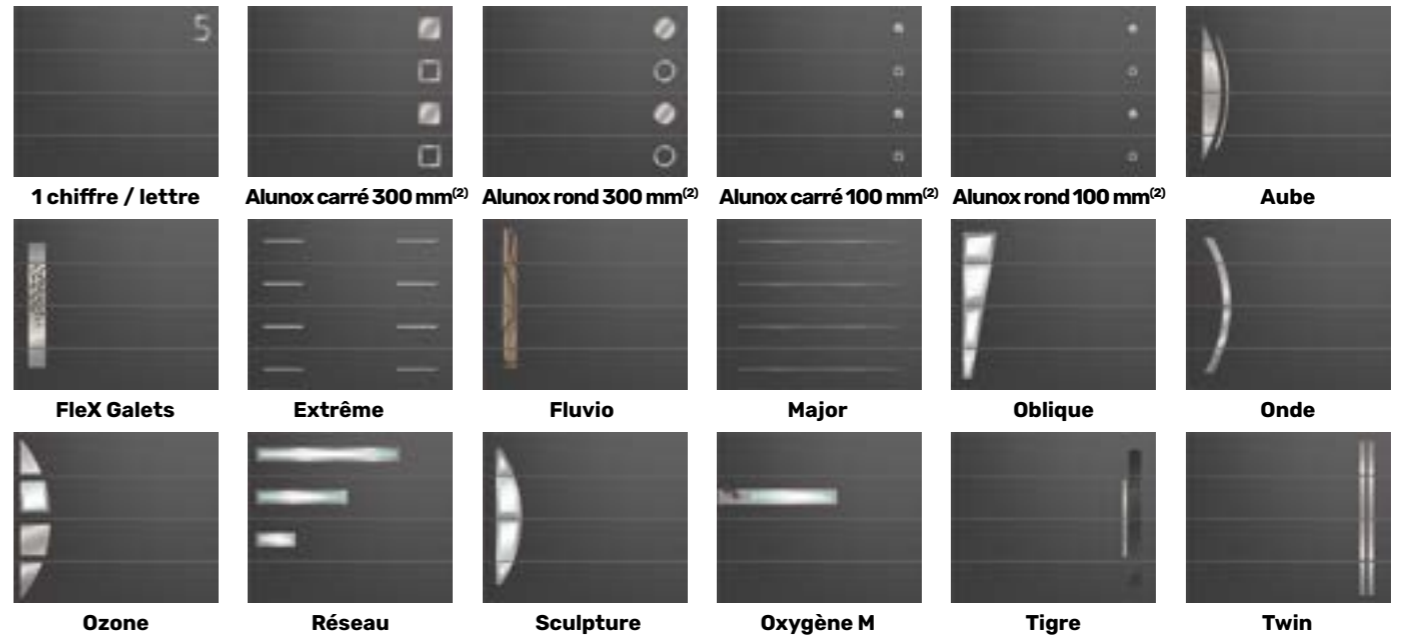

Kits motorisations

Nombreuses options sur demande

Motorisations **SOMMER** Garantie : 10 ans



SOMMER Duo
2 émetteurs 4 canaux



SOMMER Pro / Pro+
2 émetteurs 4 canaux

Motorisations **SOMFY**



SOMFY Dexxo Compact iO
2 émetteurs 2 canaux

(2) Pièces disponibles à l'unité

(1) Panneaux 40 mm sans rupture de pont thermique, hors portillon intégré, hublots uniquement sur section haute.

BASCULANTE

Une solution esthétique et économique !



Nos portes basculantes débordantes sont toutes **motorisables** pour votre plus grand confort. Elles sont également disponibles sans rails et sans débordements. Choisissez le type de modèle qui vous convient : cassettes étagées, nervures verticales, horizontales ou à chevrons, vitrage partiel ou versions ventilées pour vos boxes. Profitez d'un **vaste de choix de finitions** : habillage personnalisé, surfaces plaxées imitation bois, RAL au choix pour les modèles acier.



Sécurité anti-effraction

Système de sécurité à ressorts multiples

Confort à l'ouverture et à la fermeture

Fermeture automatique et système anti-pincement

Coloris

Coloris préférentiels

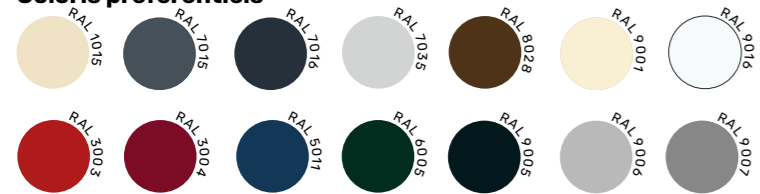

Coloris spéciaux

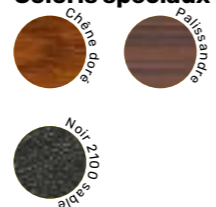

Teintes RAL au choix pour tous les modèles acier

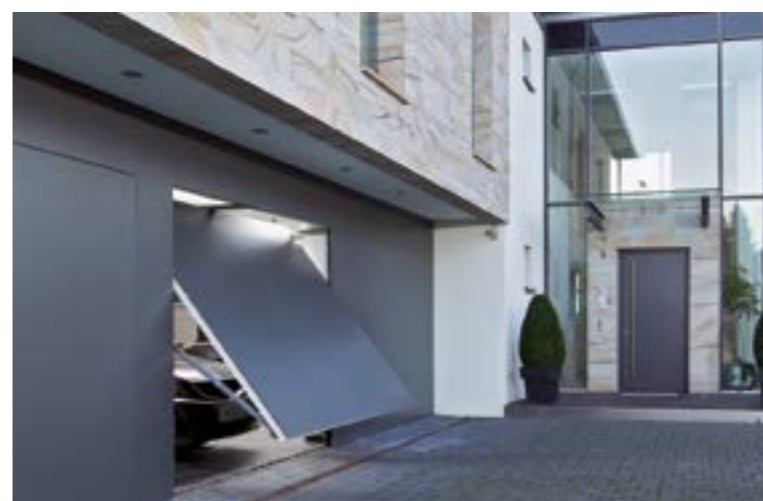

Système radio avec cryptage sécurisé

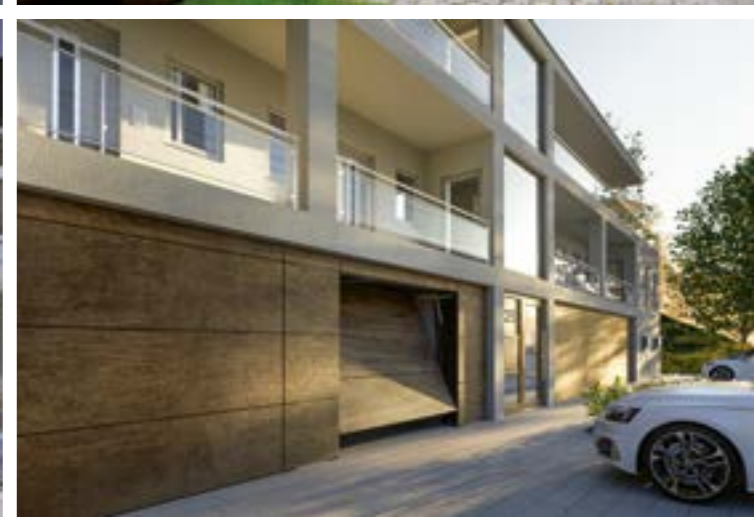

ENROULABLE

Un concentré de nouveautés !



- Disponible jusqu'à une largeur de 5500 mm
- Nouvelle coulisse unique (toutes largeurs)
- Nouvelle joue anti-bruit
- Lame finale unique noire (hauteur 30 mm se confond avec le joint)
- Éclairage intégré
- Sirène d'alerte intrusion 100db
- Point de commande accessible en façade
- Diagnostic et contrôle de l'installation en temps réel

Armoire ROLLIXO IO compatible TAHOME SWITCH®



Contrôlez, gérez et pilotez votre installation à distance grâce à l'armoire ROLLIXO.



somfy.



Lame finale couleur joint
Hauteur 22 mm

Joue acier sur silent-bloc
Roulette souple anti-bruit

Tulipe de guidage du tablier

Lame finale - barre palpeuse

Coffre pan coupé

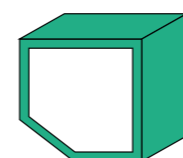

300 mm jusqu'à hauteur 2650 mm
360 mm de 2650 à 3850 mm

Coloris coffre et coulisses



Coulisses

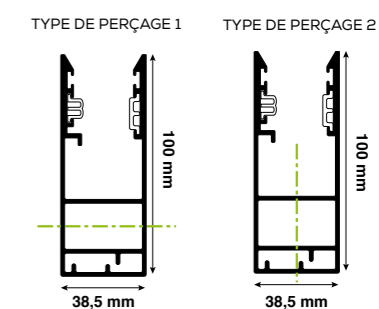

Lames



Lame alu
75 x 20 mm

Coloris lames

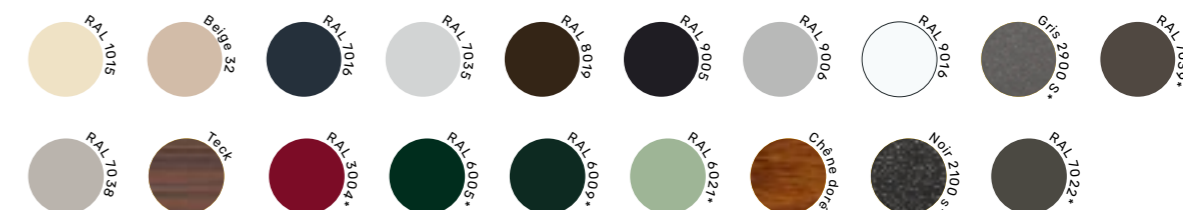

Types de pose



Options



Lames hublots-aération



Coulisse anti-dégondage

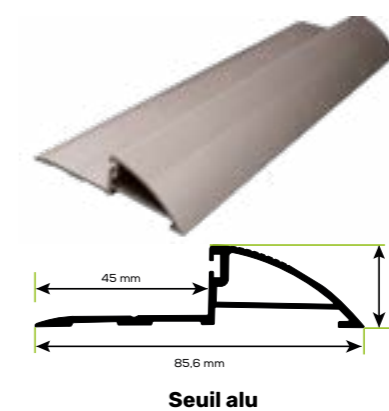

Seuil alu

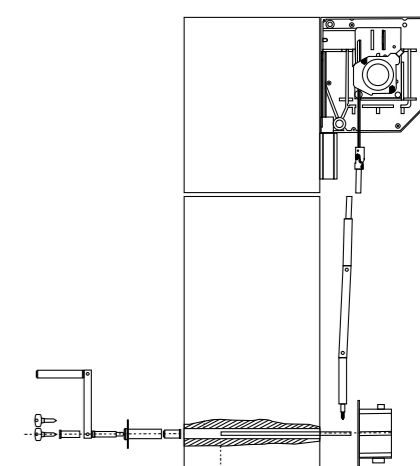

Manœuvre de secours extérieure-intérieure



(1) RAL soumis à plus-value

Motorisations et domotique.

La domotique révolutionne notre quotidien en rendant nos maisons **plus intelligentes** et sécurisées. Grâce au pilotage des fermetures maison, nous sommes désormais aux commandes de notre sécurité et de notre confort, **à distance** ou **d'un simple geste**. Des volets aux portes, en passant par les stores, tout devient contrôlable via des applications intuitives.

La nouvelle domotique assure une gestion optimale des fermetures, offrant non seulement praticité, mais aussi économie d'énergie et tranquillité d'esprit.

Plus qu'une simple technologie, elle redéfinit notre relation avec notre habitat, le rendant plus adaptable, sûr et efficient.



Ma maison, au doigt et à l'œil !

TAHOMA SWITCH BY somfy.

Le confort d'une **solution connectée**

L'installation de fenêtres, portes-fenêtres, baies coulissantes, volets roulants, stores extérieurs ou portails motorisés est la première étape pour rendre la vie à la maison plus confortable et plus pratique.

En ajoutant la connectivité avec la nouvelle commande intelligente **TaHoma® Switch**, vous pouvez profiter du meilleur de votre logement.

Créez vos propres routines et lancez-les en un seul geste.

- Individuellement ou en groupe
- Depuis chez vous ou à distance
- Depuis l'application ou automatiquement (depuis vos scénarios préconfigurés)

Téléchargez l'appli TaHoma®



©Somfy Activités SA / Semaphore



TaHoma® Switch est entièrement personnalisable en fonction de votre quotidien.

Les possibilités sont multiples, notamment grâce à la connexion Wi-Fi et à sa sobriété, **TaHoma® Switch** peut être placée n'importe où dans le logement et s'adapte dans n'importe quelle décoration d'intérieur.



Compatibilité baie coulissante motorisée CUZCO

- Ouverture / Fermeture du coulissant **sans effort** grâce au point de commande murale.
- Facilite la manœuvre **des grands coulissants**.
- Accostage en douceur pour un **confort acoustique optimal** et la longévité du produit.
- Plus d'autonomie au quotidien pour les **personnes à mobilité réduite**.
- « MY » : **position favorite d'ouverture** (réglable), pour s'adapter à vos habitudes.
- **Pilotage à la voix** depuis l'assistant vocal avec TaHoma

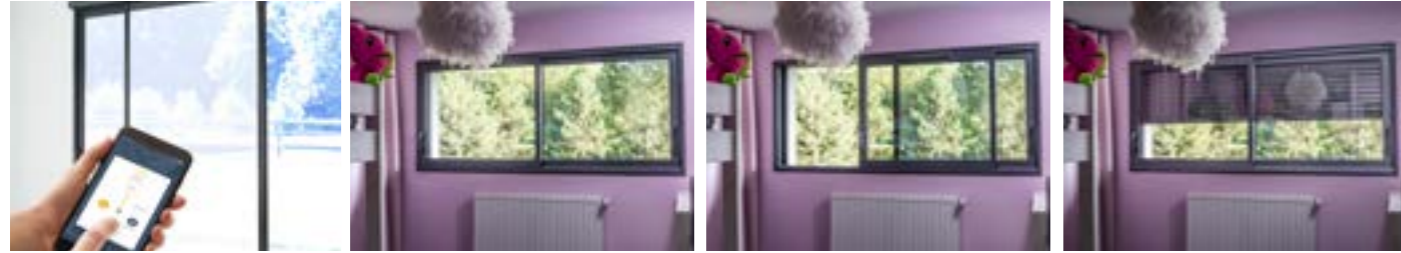

©Somfy Activités SA / Semaphore

• **Détection d'obstacle** : arrêt de la fenêtre lors d'une détection d'obstacle à l'ouverture ou fermeture (norme EN 60335 -2- 103).

• **Ouverture / fermeture manuelle** toujours possible (même en cas de coupure courant) grâce au vantail secondaire non motorisé.

• **Ouverture programmable** à la largeur souhaitée
 • Résistant à un effort de poussée jusqu'à 50 kg, permettant d'empêcher vos enfants et/ou animaux domestiques de sortir.



©Somfy Activités SA / Semaphore

Compatibilité volets roulants solaires

Pilotez vos motorisations **RS100 Solar IO**.
 Tous les avantages de la motorisation RS100 dans une offre solaire. Ce volet roulant est équipé de la dernière génération de moteur solaire Somfy.
 Adaptables sur tous types de volets allant jusqu'à 20 Nm, ils bénéficient d'une portée radio garantie.
 Intégration discrète grâce au panneau photovoltaïque compact.
 Autonomie optimale de 45 jours minimum garantie sur la base de 2 montées et 2 descentes par jour.



RS100 solar



Garantie Somfy : 7 ans
Extension de garantie possible de 3 ans supplémentaires par HP Fermetures sur les pièces moteur, panneau, batterie (Hors main d'œuvre), soit 10 ans.

Compatibilité volets roulants

Pilotez vos motorisations **RS100 IO** et **RS100 IO Hybrid**.
 Solutions ultra silencieuses grâce à un démarrage lent et un ralentissement en fin de course haute et basse.

Garantie Somfy : 7 ans

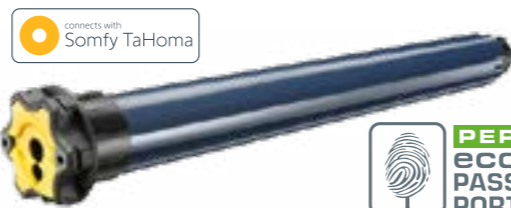

RS100 io / RS100 io hybrid



INTELLITAG AIR BY somfy.

Le **capteur intelligent** pour aérer en toute sérénité

- Dispositif **invisible**, totalement intégré à votre menuiserie - frappe, oscillo-battante ou coulissante.
- **Totale compatibilité** avec la gamme HP
- Valable sur les gammes bois, alu et PVC.



©Somfy Activités SA / Semaphore

- Consultation de l'état de la fenêtre à distance : ouverte, verrouillée, oscillo-battante
- Programmation de scénarios avec fermeture des volets roulants.
- Pour une meilleure santé tout en optimisant la sécurité et les économies d'énergie.



©Somfy Activités SA / Semaphore

Le petit capteur qui va changer votre quotidien !



©Somfy Activités SA / Semaphore

Adresse

130, Rue Ambroise 1
40390 Saint-Martin-De-Seignanx
France

Contact

Tél. | 05 59 56 53 67

E-mail | commercial@peyrichou.com

Site | www.fermetures-et-menuiseries.fr



| Formulaire de contact

in | [hp-fermetures-et-menuiseries](https://www.linkedin.com/company/hp-fermetures-et-menuiseries)

f | [@hpfermeturesetmenuiseries](https://www.facebook.com/hpfermeturesetmenuiseries)

@ | [@hpfermeturesetmenuiseries](https://www.instagram.com/hpfermeturesetmenuiseries)

Venez visiter notre
showroom
de Saint-Martin-de-Seignanx

Lundi au jeudi
9h-12h et 14h-18h
&
Vendredi
9h-12h et 13h-17h

